

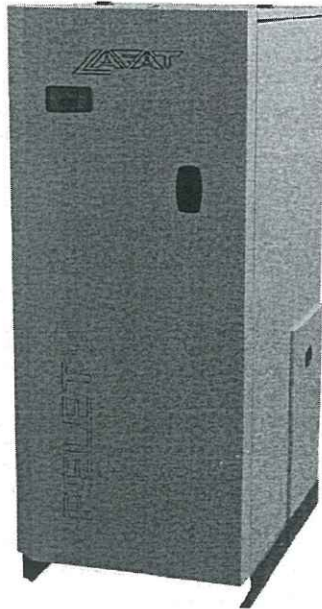

Пелетний котел SM ECO 25 COMPACT для центрального опалення

Інструкція з експлуатації, технічного обслуговування та монтажу



→ Пелетне біопаливо з біомас деревени →

ІНСТРУКЦІЇ ПО ПІДКЛЮЧЕННЮ, ЕКСПЛУАТАЦІЇ ТА ТЕХНІЧНОМУ ОБСЛУГОВУВАННЮ ПАЛИВНОГО КОТЛА

Нагрівальні пристрої (в даному посібнику вони називаються "КОТЕЛ" або "ПЕЛЕТНИЙ КОТЕЛ") цієї компанії (у цьому посібнику за називаним виробником) зібрані та випробовані відповідно до вимог безпеки та відповідних заходів та правил Європейського Співтовариства.

Цей посібник призначений для користувачів котлів, підрядників, які встановлюють котли, операторів та працівників технічного обслуговування котлів, які показані на першій сторінці посібника.

Якщо ви не розумієте щось у цьому посібнику, будь ласка, зв'яжіться з нашими професійними сервісами або авторизованим сервісним центром. При цьому завжди вказуйте номер розділу, де є деяка двозначність.

Друківання, переклад та відтворення цього посібника, навіть частково, підлягає ліцензуванню виробником, а це означає, що Lafat повинен схвалити ці дії. Технічна інформація, малюнки та технічні характеристики у цьому посібнику не повинні передаватися третій стороні.

УВАГА:

ВАЖЛИВО! Підключення приладу до електричної установки повинно здійснюватися кваліфікованими та уповноваженими особами відповідно до чинних правил.

Цей пристрій не призначений для використання особами (включаючи дітей) з обмеженими фізичними, руховими і розумовими можливостями або особами з обмеженими знаннями та досвідом у відсутності особи, відповідальної за їхню безпеку та догляд.

Дітям не дозволяється грати з цим пристроєм.

СИСТЕМА ПОДВІЙНОГО ДОПАЛЮВАННЯ

Полум'я, одержане при правильному спалюванні пелету в котлі, виділяє таку ж кількість вуглекислого газу (CO_2), яка буде звільнена внаслідок природного розпаду деревини.

Кількість вуглекислого газу (CO_2), отримана шляхом згоряння або розкладання рослинної маси, відповідає сумі двоокису вуглецю (CO_2), яку рослинна маса здатна отримати з навколишнього середовища та перетворити її в кисень і вуглець.

Невідновлювані горючі корисні копалини (вугілля, нафта, газ), на відміну від деревини, викидають в атмосферу величезну кількість вуглекислого газу (CO_2), який збирається протягом мільйонів років, створюючи парниковий ефект. Тому використання деревини як палива чудово збалансоване з навколишнім середовищем, оскільки деревина як відновлюване паливо є в екологічній гармонії з природою.

Використовуючи принцип чистого спалювання, ми цілковито досягаємо цих цілей, тому виробник керувався розвитком всіх видів діяльності для досягнення цієї мети.

Що ми вважаємо чистим спалюванням і як це працює?

Контроль та регулювання первинного повітря та введення вторинного повітря спричинює вторинне спалювання або так зване пост-згоряння, яке забезпечує вторинне полум'я, яке за своєю природою легше і сильніше, ніж первинне полум'я. Додавання нового кисню (вводиться через повітря) дозволяє подальше спалювання не повністю спалених газів. Це значно підвищує термічну ефективність та зменшує шкідливі викиди окису вуглецю (CO_2), оскільки неповне згоряння мінімізується. Це основні характеристики цих котлів та інших виробів цього виробника.

SADRŽAJ

1. ТЕХНІЧНІ ХАРАКТЕРИСТИКИ КОТЛІВ	Error! Bookmark not defined.
2. ЦІЛЬ ПОСІБНИКА.....	Error! Bookmark not defined.
2.1 ОНОВЛЕННЯ	Error! Bookmark not defined.
3. ВІДПОВІДАЛЬНІСТЬ ВИРОБНИКА	Error! Bookmark not defined.
3.1 ЗАГАЛЬНІ УМОВИ ВИКОРИСТАННЯ	Error! Bookmark not defined.
3.2 ТРАНСПОРТУВАННЯ ТА ПЕРЕМІЩЕННЯ КОТЛА. КЕРУВАННЯ КОТЛОМ.....	6
3.3 ВІДПОВІДАЛЬНІСТЬ ЗА ВСТАНОВЛЕННЯ.....	Error! Bookmark not defined.
4. УСТАНОВКА ТА МОНТАЖ КОТЛА	7
4.1 ВСТАНОВЛЕННЯ КОТЛА.....	9
4.2 СИСТЕМА ДИМОВИВЕДЕННЯ	10
4.3 ІЗОЛЯЦІЯ ТА ДІАМЕТР ОТВОРУ НА ДАХУ (ЧИ В СТІНІ)	14
4.4 ПОСТАЧАННЯ ПОВІТРЯ ДЛЯ ГОРІННЯ	16
4.5 ДЖЕРЕЛО ЖИВЛЕННЯ	16
5. ВАЖЛИВІ ІНСТРУКЦІЇ.....	17
6. ДОТРИМАННЯ ЗАХОДІВ БЕЗПЕКИ ДЛЯ ПЕРСОНАЛУ	17
6.1 ДОТРИМАННЯ ЗАХОДІВ БЕЗПЕКИ ДЛЯ КОРИСТУВАЧІВ	19
7. ПРАВИЛА БЕЗПЕКИ ДЛЯ ВМИКАННЯ ТА ОЧИЩЕННЯ КОТЛА	19
7.1 ПОТОЧНЕ ОЧИЩЕННЯ ТА ОБСЛУГОВУВАННЯ КОТЛА	20
7.3 ОСОБЛИВЕ ОБСЛУГОВУВАННЯ.....	24
9. ВАЖЛИВІСТЬ ЯКОСТІ ПЕЛЕТІВ.....	24
9.1 ЗБЕРІГАННЯ ПЕЛЕТУ	25
10. ПІДКЛЮЧЕННЯ ГІДРАВЛІЧНОЇ УСТАНОВКИ.....	25
11. ТИСК ТА ЗВОРОТНЯ ТРУБА	27
12. ВБУДОВАНИЙ КОМПОНЕНТ ПЕЧІ.....	27
12.1 ЗАПОБІЖНИЙ КЛАПАН.....	Error! Bookmark not defined.
12.2 ЦИРКУЛЯЦІЙНИЙ НАСОС.....	Error! Bookmark not defined.
12.3 АВТОМАТИЧНИЙ ПОВІТРЯНИЙ КЛАПАН.....	Error! Bookmark not defined.
12.4 РОЗШИРЮВАЛЬНИЙ БАК.....	Error! Bookmark not defined.
12.5 ЗАПУСКНИЙ ТА ВИПУСКНИЙ КРА	28
13. ВСТАНОВЛЕННЯ ТА ЗАПАЕННЯ.....	Error! Bookmark not defined.
14. ПРАКТИЧНІ ІНСТРУКЦІЇ ТА РЕКОМЕНДАЦІЇ ЩОДО КОРИСТУВАННЯ СИСТЕМОЮ ОПАЛЕННЯ	29
15. ЗАПОВНЕННЯ ПЕЛЕТАМИ.....	Error! Bookmark not defined.

16. ОПИС І РЕЖИМ РОБОТИ СИСТЕМИ КОНТРОЛЮ	Error! Bookmark not defined.
16.1 ОПИС СЕНСОРНОЇ КНОПКИ ДИСПЛЕЯ	Error! Bookmark not defined.
16.2. Контроль використання та регулювання.....	Error! Bookmark not defined.
16.4. ВИМИКАННЯ ТА ВМИКАННЯ КОТЛА	36
16.5. НАЛАШТУВАННЯ ПРОГРАМИ КОНТРОЛЮ ЧАСУ.....	Error! Bookmark not defined.
16.6. СХЕМА ЕЛЕКТРО СИСТЕМИ	Error! Bookmark not defined.
16.7. Меню	Error! Bookmark not defined.
16.8. СИГНАЛІЗУВАННЯ.....	41
17. ЗАХОДИ БЕЗПЕКИ	42
18. ПОЛОМКИ - ПРИЧИНИ – ВИРІШЕННЯ.....	Error! Bookmark not defined.
19. ІНФОРМАЦІЯ ЩОДО УТИЛІЗАЦІЇ (ВИКИДАННЯ) ТА ДЕМОНТАЖУ ПЕЧІ..	Error! Bookmark not defined.
20. ГАРАНТІЙНЕ ОБСЛУГОВУВАННЯ	46
20.1. ТЕРМІНИ ТА УМОВИ ГАРАНТІЇ.....	Error! Bookmark not defined.

1. ТЕХНІЧНІ ХАРАКТЕРИСТИКИ КОМПАКТ 25

1. Параметри котла:

- глибина.....	940 mm
- ширина.....	650 mm
- висота	1475 mm
2. Діаметр димової труби.....	80 mm
3. Діаметр зовнішнього повітрязабірника на стіні.....	60 mm
4. Висота від підлоги до осі димоходу.....	230 mm
5. Максимальна потужність печі	25 KW
6. Максимальне споживання.....	5,2 kg/h
7. Рівень ефективності при максимальній потужності.....	93,3 %
8. Мінімальна потужність котла	7 KW
9. Мінімальне споживання.....	2,10 kg/h
10 Рівень ефективності при мінімальній потужності.....	93,1%
11. Мінімальна тяга	5 Pa
12. Оптимальна тяга.....	10 Pa
13. Об'єм опалення.....	300 - 500 m ³
14. Місткість воронкоподібного паливного резервуара.....	75 kg
15 Максимальний час роботи з повним резервуаром.....	37 h
16. Мінімальний час роботи з повним резервуаром.....	14 h
17. Максимальна вихідна потужність.....	450 W
18. Напруга та чистота.....	230V/50Hz
19. Вага котла:	
- нетто.....	280 kg
- бруто.....	300 kg
20. Об'єм води в котлі	55 lit



Рисунок 1. Котел SM ECO 25 Kw compact

2. ЦІЛЬ ПОСІБНИКА

Метою цієї інструкції є надання користувачам можливості вживати всіх необхідних заходів для безпечного та правильного використання котла.

2.1 ОНОВЛЕННЯ

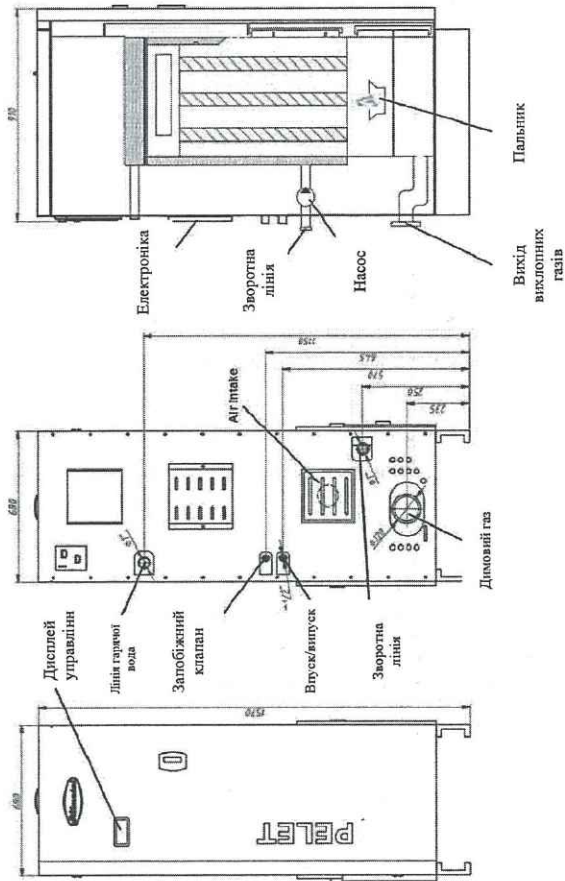
Цей посібник є витвором мистецтва з того моменту, коли котел вийшов на ринок. Тому виробник вважає котли, які вже є на ринку, з відповідною технічною документацією дефектними навіть після будь-якої модифікації, адаптації або застосування до них нових технологій.

Зміст цього посібника повинен бути уважно прочитаний та вивчений. Важливо чітко слідувати інструкціям, вказаним в даному посібнику. Зазначена інформація є необхідною для правильного під'єднання, користування та технічного обслуговування котла.

Тому цей посібник потрібно ретельно зберігати як необхідні інструкції у разі виникнення будь-яких проблем чи питань.

У разі, якщо котел було віддано чи продано іншій особі, то ці інструкції повинні бути передані новому власнику.

Якщо ви втратили свій посібник, виробник може надати вам новий.

3. ВІДПОВІДАЛЬНІСТЬ ВИРОБНИКА

Відповідно до цих інструкцій Виробник не несе цивільної чи юридичної відповідальності, прямої чи непрямої, у таких випадках:

- аварія, викликаних не дотриманням стандартів та технічних характеристик, наведених у цьому посібнику;
- аварія, спричинених неправильним поводженням або користуванням котлом користувачем;
- аварія в результаті змін та ремонтів, які не були схвалені виробником Lafat;
- поганого обслуговування;
- непередбачуваних подій;
- використання не оригінальних запасних частин або таких, які не призначалися для цієї моделі котла.

Відповідальність за підключення повністю належить монтажнику – підряднику.

3.1 ЗАГАЛЬНІ УМОВИ КОРИСТУВАННЯ

Користувач приладу повинен:

- бути дорослою та відповідальною особою;
 - мати хороші технічні знання, які потрібні для поточного технічного обслуговування електричних та механічних частин котла.
- ДІТЕЙ НЕ ДОПУСКАТИ ДО КОТЛА ТА НЕ ДОЗВОЛЯТИ ГРАТИ З НИМ, ПОКИ ВІН УВІМКНЕНИЙ.**

3.2 ТРАНСПОРТУВАННЯ ТА ПЕРЕМІЩЕННЯ КОТЛА. КЕРУВАННЯ КОТЛОМ.

При переміщенні КОТЛА необхідно бути обережним і не нахилити його вперед тому, що основна маса котла знаходиться спереду.

Під час транспортування котла, яке повинно бути повністю безпечною, переконайтесь, що навантажувач має більшу вагу, ніж котла, яку він повинен підняти. Уникайте смикання та трясіння!

ВСІ УПАКОВКИ ПОВИННІ БУТИ НЕ ДОСТУПНИМИ ДЛЯ ДІТЕЙ, ТОМУ ЩО МАТЕРІАЛИ, ЯКІ Є ВСЕРЕДИНІ, МОЖУТЬ ПРИЗВЕСТИ ДО ЗАДИХАННЯ (ЦЕ ВКЛЮЧАЄ ПЛАСТИКОВІ МІШКИ, ПЛІВКИ, ПОЛІСТИРЕН ТОЩО).

3.3 ВІДПОВІДАЛЬНІСТЬ ЗА ВСТАНОВЛЕННЯ

Відповідальність установника полягає у виконанні всіх випробувань димоходу і трубопроводу, подачі повітря та всіх речей, необхідних для підключення (встановлення) печі.

Відповідальність установника полягає у регулюванні печі відповідно до правил, які застосовуються, коли котел підключений (встановлений).

Використання котла повинно відповідати інструкціям з експлуатації та технічного обслуговування, а також усім стандартам безпеки, які визначені правилами, які застосовуються, коли котел підключений (встановлений).

Установник повинен перевірити:

- тип підключення котла;
- чи відповідає приміщення, в якому буде встановлений котел, *нормам*, встановленим виробником;
- теплогенератор;
- дотримання інструкції виробника щодо вимог систем димовидалення (канали і труби для димовидалення),
- внутрішній перетин димоходу; матеріал, з якого виготовлений димохід, однаковий з перетином;
- відсутність в димоході порушень і перешкод;
- висоту і вертикальне розширення димоходу;
- висоту в місці підключення котла;
- наявність та відповідність захисного покриття димоходу, стійкого до вітру;
- можливість забезпечити постачання зовнішнього повітря та розмір необхідних отворів,
- одночасне використання котла, який повинен бути пов'язаний з іншим обладнанням, яке вже існує в цьому місці.

Якщо результати всіх перевірок **ЗАДОВІЛЬНІ**, то можна продовжити підключення котла. Переконайтесь, що ви дотримуетесь Інструкції виробника котла, а також стандартів пожежної безпеки та наданих стандартів безпеки.

Після завершення підключення котел повинен бути включений у випробувальному режимі не менше 30 хвилин, щоб перевірити, чи котел працює належним чином.

Після повного встановлення котла установник повинен надати клієнту наступне:

- Інструкції з експлуатації та технічного обслуговування, видані виробником котла (якщо такі інструкції не надаються з котлом);
- документацію, необхідну для дотримання існуючих стандартів.

Після підключення котел повинен бути включеним не менше 30 хвилин!

4. УСТАНОВКА ТА МОНТАЖ КОТЛА

Відповідальність за роботу, проведену в місці підключення, повністю належить користувачу.

Перед тим, як увімкнути котел, установник повинен перевірити всі норми безпеки та слідувати таким вимогам:

- відповідність встановлення котла місцевим, національним та європейським нормам;
- відповідність місця встановлення котла вимогам, зазначеним у даному посібнику;
- встановити витяжні труби;
- відповідність повітрозабірника типу встановленого котла;
- електричні з'єднання не встановлюються за допомогою тимчасових та / або неізольованих електричних кабелів;
- оцінити ефективність заземлювальних електричних систем;
- завжди використовувати засоби індивідуального захисту та всі засоби захисту, передбачені місцевими правилами;
- завжди забезпечувати достатньо сервісного простору, необхідного для будь-якого технічного обслуговування та ремонту котлів.

Перше введення в експлуатацію котла повинно бути розпочато уповноваженою службою і його не можна вводити в експлуатацію самостійно, якщо ви хочете, щоб котел знаходився під дійсними гарантійними умовами.

4.1 УСТАНОВЛЕННЯ КОТЛА

Якщо стіни та / або підлога в приміщенні виготовлені з матеріалів, які не є стійкими до нагрівання, то слід використовувати відповідний захист, використовуючи ізоляційний матеріал, який не горить.

Переконайтесь, що ви залишили безпечну відстань (близько 35/40 см) між котлом та меблями, побутовою технікою тощо. Щоб захистити підлогу, якщо вона виготовлена з горючих матеріалів, ми рекомендуємо встановити на підлогу під котел металеву плиту товщиною 3-4 мм, яка буде витягнута на 30 см перед котлом.

Котел повинен бути щонайменше на 25 см від стін. Завжди залишайте принаймні 15 см між задньою частиною котла та стіною, щоб забезпечити належну циркуляцію повітря, або для того, щоб повітря правильно рухалося у цій ділянці.

Якщо котел встановлений в котельні з решіткою для витягування повітря або, якщо він розміщений у приміщенні з приладами, що використовують тверде паливо (такий як котел для спалювання деревини), завжди переконуйтеся, що кількість вхідного повітря в кімнату достатня для безпечної роботи котла.

Якщо димовий канал проходить через стелю, він повинен бути належним чином теплоізолюваний, використовуючи негорючі матеріали захисту.

Коли котел встановлений на місце, його слід вирівняти.

НЕБЕЗПЕКА!

Вихлопні гази не повинні потрапляти до:

- димових труб, що використовуються іншим тепловим генератором (котли, печі, каміни, тощо),
- системи витягу повітря (решітки, вентиляційні отвори тощо), навіть якщо система встановлена в дренажну трубу.

НЕБЕЗПЕКА!

Забороняється встановлювати запірні клапани для потоку повітря (запобіжні клапани, які можуть перешкодити потоку повітря або перекривати тягу).

УВАГА!

Якщо викид диму створює погану тягу, поганий потік повітря спричиняє неправильне димовиведення.

Система викиду диму з котла працює під слабким тиском в камері котла та з помірним тиском з труби дренажного каналу. Дуже важливо, щоб система витяжки диму була герметичною. Для цього потрібно використовувати гладку трубу зсередини. Перш за все, ви повинні ретельно вивчити план і структуру приміщення, коли труба для витягування диму встановлюється через стіни та дах; встановлення труб здійснюється належним чином у відповідності зі стандартами протипожежного захисту.

Спочатку слід переконатися, що в приміщенні, в якому знаходиться котел, достатньо повітря для спалювання. Рекомендується періодично проводити перевірку забезпечення повітря до камери згоряння. Котел працює при 220 В ~ 50 Гц. Переконайтесь, що електричний шнур не знаходиться під печкою, а далеко від котла, гарячих точок і, не торкається будь-яких гострих країв, які могли б пошкодити його. Якщо котел переважаний електрично, це може призвести до скорочення терміну експлуатації електроніки котла.

Ніколи не вимикайте живлення, витягнувши штепсель, коли в котлі горить полум'я. Це може призвести до не належного функціонування котла.

4.2 СИСТЕМА ДИМОВИВЕДЕННЯ

Виведення диму повинно відповідати існуючим стандартам. Вихлопна труба повинна бути добре закрита (див. Рисунок 2-9).

Для виведення диму можна використовувати класичні цегляні димоходи, а також можуть бути зроблені з труб, які повинні бути добре ізольовані (подвійна стінка) і герметичні, щоб уникнути утворення конденсату в них.

Дренажна трубка абсолютно не повинна бути підключена до будь-яких інших систем, таких як системи, де дим вилучається з камери згоряння, вихлопних решіток або системи розподілу повітря тощо. Крім того, димовидалення не слід встановлювати в закритому або напівзакритому приміщенні, такому як гаражі, вузькі коридори, підземні переходи або в будь-яких інших місцях. Коли котел підключений до труби вихлопних газів, необхідно провести професійне очищення димоходу, щоб перевірити, чи в димоході немає найменших тріщин. Якщо в димоході з вихлопними газами є такі тріщини, труба для виведення диму повинна бути загорнута в ізоляцію (заізольована) для правильного функціонування.

Для цього труби, які можуть бути використані, є твердими і виготовлені з пофарбованої сталі (мінімальна товщина 1,5 мм) або з нержавіючої сталі (мінімальна товщина 0,5 мм).

Система димовидалення (димохід) з металевих труб повинна мати заземлення відповідно до існуючих стандартів та правил. **Заземлення вимагається законом.**

Заземлення має бути відокремлено від заземлення котла.

Труба для виведення диму повинна бути виготовлена відповідно до стандартів з точки зору розмірів і матеріалів, використаних для її виготовлення (рис. 1):

- а) верх димоходу повинен бути стійкий до вітру;
- б) розміри димоходу не обмежені, важливо, щоб димохід не перевищував 15 Па;
- в) прокладка / заізолювана;
- г) оглядовий отвір - для контролю.

Димоходи, що мають невідповідну форму або зроблені з невідповідних матеріалів (азбестоцемент, оцинкований аркуш тощо з шорсткими або пористими поверхнями), не відповідають та загрожують належному функціонуванню котла.

Дим може виходити через класичні димові труби (див. наступний малюнок), якщо вони відповідають наступним вимогам:

- перевірене технічне обслуговування дренажних труб або димоходів (якщо дренажний трубопровід старий, його слід замінити новим; якщо пошкоджений димохід, то добре відремонтувати його або відновити, вставивши сталеву трубу, яку належним чином ізолювати мінеральною ватою);

- дим можна виводити безпосередньо в димові труби (димоходи) лише в тому випадку, якщо вони мають поперечний розріз до 15 × 15 см, або діаметром до 15 см, а також якщо є смішні для перевірки та очищення.

- якщо димохід має зменшену регуляцію, ніж необхідний мінімум (5Па) або підвищену регуляцію, ніж максимально дозволено (15Па), то регулювання (його зменшення) в димоході може бути виконане наступними способами:

1) якщо в нижній частині димоходу є отвір для очищення, необхідно встановити в ньому регулятор тяги;

2) встановити сталеву трубу в димоході діаметром 12 см або більше, якщо є можливість для такого перетворення димоходу;

3) відрегулювати певні параметри котла (це налаштування може виконувати тільки уповноважена служба Lafat):

а) переконатися, що підключення до домашнього димоходу правильно заізолювано;

б) уникнено контакту з матеріалом, який легко горить (наприклад, дерев'яні балки), і у всіх випадках вони ізолювані протизапальним матеріалом:

- мінеральна вата,
- сталеві труби,
- периферійна стінка.

Котел виготовлений для підключення до труб димоходу діаметром 80 мм. Якщо ви не використовуєте стандартний димохід, але у вас є новий димохід або ви модифікуєте існуючий, використовуйте ізолювані нержавіючі труби (подвійна стінка) з діаметром, наведеним у таблиці 1. Гнучкі труби не дозволяються.

Таблиця 1. Довжина димової труби, яка з'єднується з димоходом

ТИП СИСТЕМИ	ДІАМЕТР (mm)	ОЦІНКА СИСТЕМИ
Довжина труби менша, ніж 5 m	80	допустима (35kW)
Довжина труби більша, ніж 5 m	120	схвалена
Встановлена в місцях 1,200 m над рівнем моря	120	рекомендована



Рисунок 3а і 3б. Викиди димових газів

Використовуючи з'єднувальний трубопровід між котлом та дренажним отвором, обов'язково використовуйте з'єднувач (як показано на рис.4а), з кришкою для чищення біля котла. Таке з'єднання повинно включати збирання золи, яка утворюється всередині труби і труба для дренажу повинна бути періодично очищена без зняття труби. Дим знаходиться під помірним тиском, тому необхідно перевірити кришку для очищення системи видалення газів, яка ідеально закрита, і вона залишається такою після кожного очищення. Обов'язково виконуйте таку ж послідовність для складання та перевіряйте стан ущільнювачів.

Чітко рекомендується уникати використання горизонтальних розширень, а при необхідності, переконатися, що труба не згинається, але вона має гнучкість не менше 5%. Горизонтальна частина дренажних труб не повинна в жодному разі перевищувати довжину 3 м.

Не рекомендується підключати горизонтальне димовиведення безпосередньо до котла довше, ніж 1 м. Див. рисунок 4 - 9. Після Т-видного під'єднання необхідно встановити вертикальне подовження діаметром \varnothing 80мм щонайменше 1-1,5 м, а лише після цього перейти до горизонтального розширення діаметром \varnothing 80мм та вертикального подовження \varnothing 80 або \varnothing 120 мм, залежно від висоти витяжної труби (димоходу), як показано в Таблиці 1.

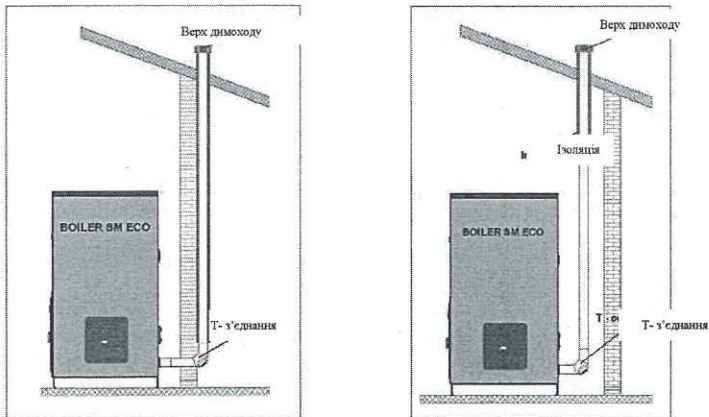
При підключенні котла до димоходу, використовуючи гарнітуру, треба встановити коліно з отвором для чищення (рисунок 4а). Використання коліна з отвором для очищення дозволяє регулярно чистити котел, без необхідності демонтажу труб. Зливні гази в роз'ємі димової труби під помірним тиском, тому необхідно перевірити, що кришка для чищення золи повністю закрита і запечатана після кожного очищення. Будь ласка, переконайтесь, що все правильно повернуто на своє місце, і перевірте стан ущільнювачів.



Рисунок 4а. Елементи очищення

Ідеальний вакуум в першу чергу залежить від відсутності бар'єрів, таких як вузькі та / або кутові з'єднувачі. Коліна рекомендується 30 °, 45 ° та 90 °. Коліно на 90 ° повинно складатися трічі (рис. 4б). У будь-якому випадку необхідно забезпечити, щоб початкова частина вертикальної димохідної труби була довжиною не менше 1,5 м. Тільки таким чином можна досягти правильного видалення димових газів.

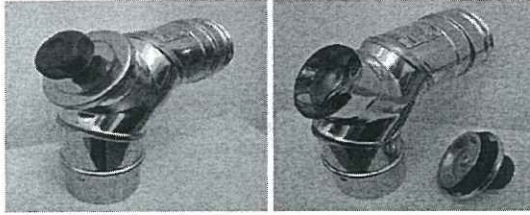

Рисунок 4 б. Рекомендовані коліна витяжних труб

На рисунку 5, ліворуч, вказано, як повинен виглядати готовий димохід, при наявності двох поруч один з одним, а на рисунку 5, праворуч, як не робити кінцеву частину.

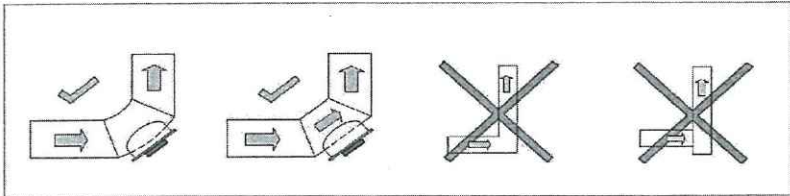

Рисунок 5. Закінчення димоходу

4.3 ІЗОЛЯЦІЯ ТА ДІАМЕТР ОТВОРУ В ДАХУ (ЧИ В СТІНІ)

Коли ви визначите положення котла, необхідно зробити отвір, через який повинна пройти димохідна труба. Це залежить від типу установки, діаметра труби відпрацьованих газів (див. Таблицю 1) та типу стіни або даху для виведення труби. Див. Табл. 2. Ізоляція повинна бути зроблена з мінеральної вати з номінальною щільністю більше 80кг/м^2 .

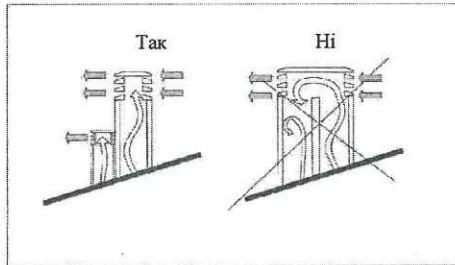

Рисунок 6.



Рисунок 7.

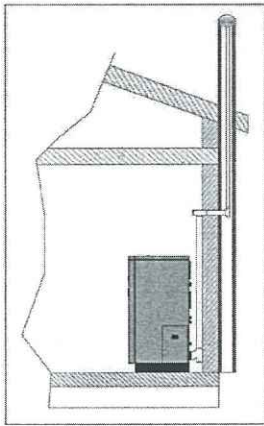

Рисунок 8.

1. Труба із згином
2. Очищення напрямку
3. Відкриття, отвір для обслуговування / інспекції
4. Напрямок очищення
5. Труба із згином (Т - видне з'єднання)
6. Напрямок очищення
7. Кришка під тиском для чищення (плагін)

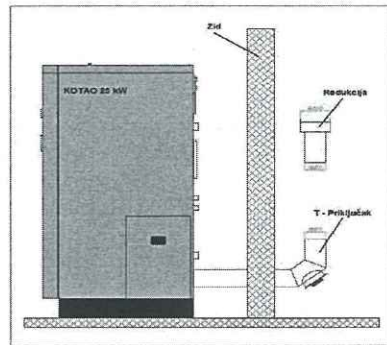
Рисунк 8.

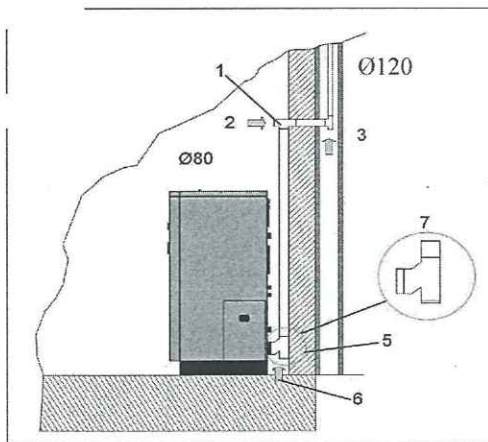

Рисунок 9. Монтаж димохідної труби

Таблиця 2. Товщина ізоляції для частини системи, яка йде через стіну або дах

Товщина ізоляції (mm)		Діаметр вихлопної труби на виході (mm)	
		Ø 80	Ø 120
		Діаметр отвору (mm)	
Стіни, виготовлені з дерева, або частина з них містить легкозаймисті або горючі компоненти	100	150	190
Бетонна стіна або дах	50	100	140
Стіна або дах виготовлені з цегли	30	100	140

Перш за все, необхідно забезпечити ідеальний повітряний потік (тягу) у трубах для виведення диму, який повинен бути вільним, без будь-яких перешкод, таких, як різні звуження або кути. Всі зміщення осі повинні мати нахилену орбіту з максимальним кутом 45 градусів від вертикалі, а найкраще рішення - 30 градусів. Це зміщення найкраще було б зробити поблизу верхньої частини димоходу, стійкого до вітру.

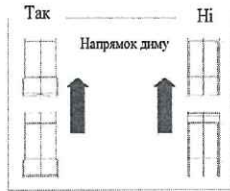
Відповідно до правил (верхня частина димоходу стійка до вітру, відстань та розміщення печі повинно забезпечити вихідну вертикальну протяжність 1,5 м (мінімум) потоку диму) відстані, вказані в таблиці 4, повинні бути виконані:

Таблиця 3. Відстань між дахом та верхівкою димоходу

Нахил покрівлі	Відстань між ребром та верхом димоходу	Мінімальна висота димоходу виміряна у верхньому слоті (в задній частині димоходу)
α	Відстань в метрах	Висота в метрах
15°	менше ніж 1,85 м більше ніж 1,85 м	0,50 м над ребром 1,00 м від нахилу даху
30°	менше ніж 1,50 м більше ніж 1,50 м	0,50 м над ребром 1,30 м від нахилу даху
45°	менше ніж 1,30 м більше ніж 1,30 м	0,50 м над ребром 2,00 м від нахилу даху
60°	менше ніж 1,20 м більше ніж 1,20 м	0,50 м над ребром 2,60 м від нахилу даху

Однак, для забезпечення належного виведення диму необхідне початкове вертикальне подовження 1,5 м (мінімум).

4.4 ПОСТАЧАННЯ ПОВІТРЯ ДЛЯ ГОРІННЯ

Повітря, необхідне для згорання, яке ПОСТУПАЄ з навколишнього середовища, повинно бути забезпечено єдиною вентиляційною решіткою, встановленою на зовнішній стіні приміщення. Це забезпечить краще згорання та, таким чином, зменшення споживання пелету. Не рекомендується безпосередньо витягувати повітря з труби, оскільки це зменшить ефективність горіння. Вентиляційний стовбур завжди повинен бути обладнаний однією вентиляційною решіткою на зовнішній стороні, як захист від дощу, вітру та комах.

Цей отвір повинен бути зроблений на зовнішній стіні приміщення, де розташований котел.

Забороняється подача повітря для горіння з гаража, складу для горючих матеріалів або з приміщення, де існує ризик виникнення пожежі. **Отвір зовнішнього постачання повітря для горіння не повинен з'єднуватися трубами.**

Отвір для подачі свіжого повітря, необхідного для згорання, не повинен бути з'єднаний шлангами (окрім, можливого використання шлангу Ø 75мм, довжина 10м і максимум 5 колін 90°).

Якщо у приміщенні є інші пристрої для опалення, подача повітря для горіння повинна забезпечувати кількість повітря, необхідного для правильного функціонування всіх пристроїв.



Рисунок 10. Мінімальні отвори для встановлення вентиляційних решіток

Для правильного і безпечного розміщення вентиляційних решіток дивіться інформацію, подану в Таблиці 4. Це мінімальні відстані від кожного повітряного простору чи вилучення диму. Це значення може змінювати конфігурацію тиску повітря. Це повинно відповідати вимогам забезпечення витягу повітря з котла назовні через відкритий отвір.

Таблиця 5. Мінімальна відстань постачання повітря для згорання

Вентиляційна сітка повинна бути встановлена щонайменше		
1 m	під	Двері, вікна, газові вихлопні системи, повітряні камери тощо.
1 m	горизонтально від	
0,3 m	над	
2 m	від	Димовидалення

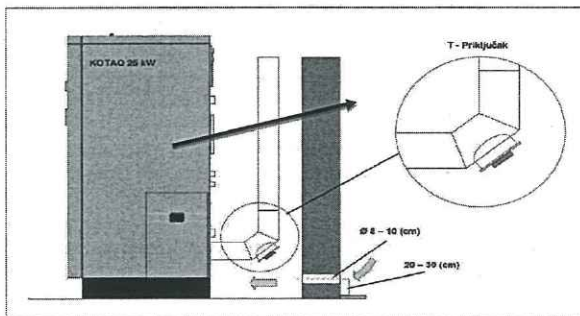
4.5 ДЖЕРЕЛО ЖИВЛЕННЯ

Ці печі пов'язані з електрикою. Наші печі мають електричні кабелі, придатні для середньої температури. Якщо вам потрібно замінити шнур живлення (наприклад, якщо він пошкоджений), проконсультуйтеся з нашим авторизованим технічним персоналом. Перш, ніж підключити електричну піч, зверніть увагу на наступне:

- чи характеристика електричних систем відповідає інформації, яка вказана в даних на ідентифікаційній табличці котла;

- якщо система вилучення диму металева, вона повинна мати заземлюючий термінал відповідно до існуючих стандартів та законодавства (**заземлення - це закон**);

- електричний кабель не повинен досягати температури вище 80⁰С; коли піч встановлена та розміщена на місці, біполярний вимикач або гніздо повинні бути легко доступними;

- якщо піч не використовується протягом тривалого часу, відключіть її або перемкніть положення вимикача (0).

У разі виходу з ладу або несправності вимкніть піч негайно або переключіться на положення вимикання (0) та зверніться до авторизованого сервісного центру



Рисунок 11. Підключення термостата, керування насосом

5. ВАЖЛИВІ ІНСТРУКЦІЇ

НАСТУПНІ ІНСТРУКЦІЇ НЕОБХІДНІ ДЛЯ БЕЗПЕКИ ЛЮДЕЙ, ТВАРИН ТА НЕРУХОМОСТІ

Ми хочемо проінформувати установника котла про деякі загальні рекомендації, яких слід дотримуватися для належної установки та правильного монтажу котла. Ці стандарти необхідні.

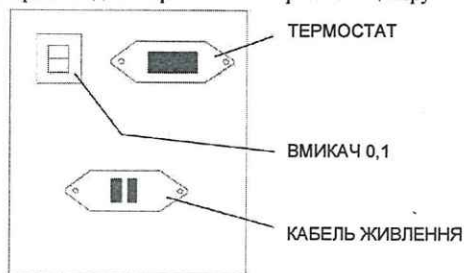
Для подальшої та більш детальної інформації слід прочитати наступну частину цієї інструкції:

- підключіть котел до розетки, яка заземлена (Рисунок 12);
- вмикач на задній частині котла встановіть в положення 1;
- не дозволяйте дітям або домашнім тваринам знаходитися поблизу котла;
- використовуйте лише пелети, а не інше паливо;
- повідомте всіх користувачів про можливі ризики та небезпеку та навчіть їх поводитися з пристроєм;
- якщо котел розміщений на дерев'яній підлозі, то ізолюйте підставку, на якій він стоїть.

Котел працює з камерою згоряння, що знаходиться під тиском. Тому **переконайтеся, що димовиведення добре теплоізолюване.**

Коли котел увімкнений вперше, в процесі стабілізації випаровується невелика кількість фарби (не шкідлива для здоров'я), яка охоплює піч. Тому необхідно провітрити кімнату так, щоб вона була очищена від випарів.



Рисунок 12. Вмикання котла

6. ДОТРИМАННЯ ЗАХОДІВ БЕЗПЕКИ ДЛЯ ПЕРСОНАЛУ

ОБСЛУГОВУВАННЯ

Підрядники, які працюють у сфері технічного обслуговування, крім виконання всіх заходів безпеки, повинні:

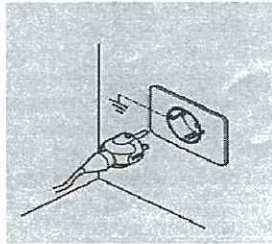
- завжди використовувати обладнання безпеки та засоби індивідуального захисту;
- вимикати блок живлення, перш ніж починати працювати;
- завжди використовувати відповідні інструменти;
- перед початком будь-якої роботи з котлом необхідно мати на увазі, що котел та попіл повинні бути холодними, а також переконатися, що ручки теж холодні;
- **НІКОЛИ НЕ ВМИКАТИ КОТЕЛ**, якщо навіть один із захисних пристроїв є несправним, неправильно встановленим або взагалі не працює;
 - не робити будь-яких модифікацій з будь-якої причини, крім тих, що дозволені та пояснені самим виробником;
 - завжди використовувати оригінальні запасні частини; ніколи не чекати, поки запчастини вийдуть з ладу, перш ніж замінити їх;
 - заміна зношених деталей або компонентів котла, перш ніж вони припинять роботу, сприяє запобіганню пошкодженням, попереджає нещасні випадки внаслідок раптового збою або розриву компонентів, що може призвести до серйозних наслідків для людей та / або майна, розташованого навколо котла;
 - перед вмиканням котла очистити топку;
 - переконатися, що немає конденсату; якщо відбувається конденсація, це свідчить про наявність води з охолодженого диму.

Ми рекомендуємо вам застосувати необхідні умови для того, щоб забезпечити регулярну та правильну роботу котла.

6.1 ДОТРИМАННЯ ЗАХОДІВ БЕЗПЕКИ ДЛЯ КОРИСТУВАЧІВ

Місце, де встановлюється котел (називається монтажним місцем), повинно бути підготовлено відповідно до місцевих, національних та європейських вимог. Котел є "нагрівальною машиною" і поки він увімкнений, то його поверхні дуже гарячі або досягають дуже високих температур.

Цей котел призначений для спалювання палива з пресованої маси деревини (пелет діаметром від 5 мм до 6 мм, довжиною 30 мм, з максимальною вологістю 8-10%).

Тому дуже важливо звернути увагу на наступне, коли котел включений:

- не наближайтесь і не торкайтесь скла на дверях, це небезпечно;
 - не наближайтесь до трубопроводу для виведення диму та не торкайтесь його, виникає небезпека вибуху;
 - не робіть заходи очищення;
 - не відкривайте дверцята, оскільки котел працює нормально тільки при герметизації;
 - не викидайте золу, коли котел увімкнений;
 - діти та домашні тварини повинні стояти далеко від котла.
- ДОТРИМУЙТЕСЬ ВСІХ ІНСТРУКЦІЙ, наведених в цьому посібнику

Належне використання біопалива означає:

- використання палива, яке відповідає інструкціям виробника;
- дотримання плану технічного обслуговування котла;
- щоденне очищення котла (тільки тоді, коли котел та попіл є холодними);
- не використовувати котел у разі виявлення недоліків або порушень, у випадку незвичного шуму та / або підозрюваних несправностей;
- не розпилювати воду на котел, навіть під час пожеж;
- не вимикати котел, потягнувши штепсель; використовувати кнопку на платі, щоб вимкнути;
- не нахилити котел, ВІН МОЖЕ СТАТИ НЕСТІЙКИМ;
- не використовувати котел як опору або тримач; ніколи не залишати кришку відкритою;
- не торкатись фарбованих частин котла, поки він увімкнений;
- не використовувати деревину або вугілля як паливо, а **тільки пелет** з наступними характеристиками: діаметр 5-6 мм, максимальна довжина 30 мм, максимальна вологість 8-9%;
- не використовувати котел для спалювання відходів;
- завжди виконувати всі операції з максимальними заходами безпеки.

7. ПРАВИЛА БЕЗПЕКИ ДЛЯ ВМИКАННЯ ТА ОЧИЩЕННЯ КОТЛА

- Для запалювання котла ніколи не використовуйте бензин, керосин або будь-яку іншу легкозаймисту рідину. Тримайте ці типи рідини подалі від котла під час його роботи.
- Ніколи не вмийте котел, якщо пошкоджено скло. Не вдаряйте скло чи двері, щоб вони не пошкодились.
- Коли котел увімкнений, не відкривайте дверцята, щоб очистити скло. Очистіть скло лише тоді, коли котел холодний, використовуючи бавовняну тканину чи паперовий рушник і засіб для чищення скла.
- Переконайтеся, що котел надійно встановлений та захищений від будь-яких рухів.

- Переконайтеся, що смієць для попелу вставлена та повністю закрита так, що двері зачиняються належним чином.
- Переконайтеся, що двері котла міцно закриті, коли котел увімкнений.
- Використовуйте пилосос, щоб витягнути золу з котла лише тоді, коли котел є повністю охолодженим.
- Ніколи не використовуйте абразивні засоби для чищення поверхні котла.

7.1 ПОТОЧНЕ ОЧИЩЕННЯ ТА ОБСЛУГОВУВАННЯ КОТЛА

Використовуйте пилосос, який може полегшити чищення котла. Пилосос повинен мати фільтр, який перешкоджатиме зібраному пилю повернутись у приміщення, де розташований котел.

Перш ніж почати роботу з поточним технічним обслуговуванням, включаючи прибирання, дотримуйтесь наступних заходів:

- вимкніть котел з джерела живлення, перш ніж почати щось робити;
- до початку роботи переконайтеся, що котел та зола є прохолодними;
- використовуйте пилосос для збирання золи з камери згоряння **кожен день**,
- використовуючи пилосос, ретельно очищайте котел **кожен день** (після кожного використання та коли котел є прохолодним)
- **завжди переконайтеся, що котел та зола є холодними.**



Рисунок 13.

Рисунок 14.

- ТОПКА (у формі коробки) – у якій спалюються пелети, виготовлені з деревини. Дивіться рисунок 16. Рекомендується, щоб топку чистили пилососом після кожного користування, кожен день (коли котел є прохолодним). Щодня рекомендується виймати ємкість в топці і переконавшись, що в нижній частині не залишилось залишкової золи, а також незгорілих пелетів, які були зібрані в нижній частині топки. Потім покладіть ємкість топки назад і встановіть її міцно на місце, щоб забезпечити безпечну роботу котла. Ємкість топки повинна стояти горизонтально, її не можна нахилити! Ущільнювальна стрічка з нижньої частини топки повинна бути на місці, і вона не повинна бути пошкоджена.

Якщо ви не впевнені, не соромтеся звертатися до авторизованого сервісного центру для пояснення та додаткової інформації, оскільки виробник не знає ситуацію підключення та обслуговування котла, і не дає жодних гарантій щодо підключення котла та його технічного обслуговування.

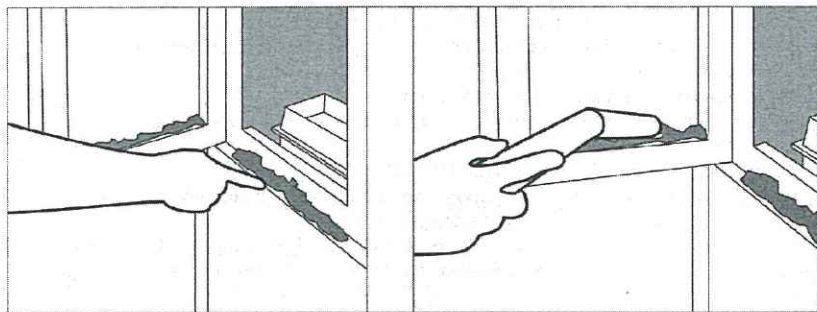

Рисунок 15. Видалення ємкості топки

Виробник не несе відповідальності за збитки, заподіяні третіми сторонами.

2. Отвір для введення нагрівального елемента для спалювання палива

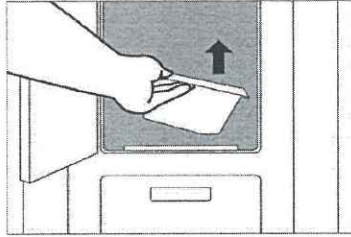
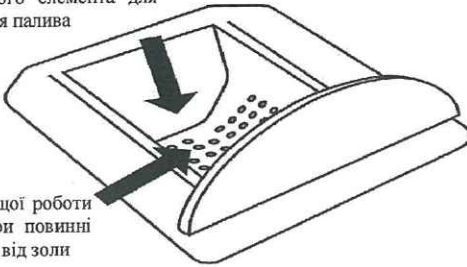

1. Для найкращої роботи печі всі отвори повинні бути вільними від золи

Рисунок 16.

Контейнер для золи потрібно пирососити або очистити, якщо він заповнений.



Рисунок 17. Контейнер для золи



Рисунок 18. Очищення від пилу

Переконайтеся, що котел та зола холодні.

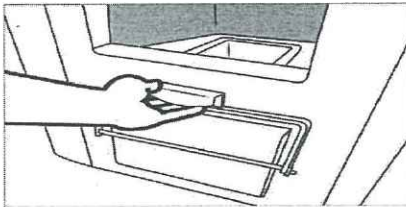
Верхній контейнер для золи повинен бути очищений щодня чи через кожен день, пирососом або просто викидаючи зола. Це дозволить позбутися від будь-яких домішок, які

залишаються всередині, коли пелети згорають. Потім контейнер потрібно повернути на своє місце. Ніколи не кладіть пелети, які не згоріли в контейнер для золи.

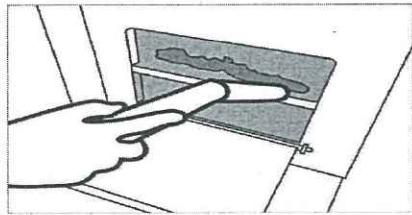
Нижній контейнер для золи потрібно чистити один раз на кожні сім або десять днів, пилососом або просто викидаючи золу.

У той же час використовуйте пилосос, щоб вичистити золу у димовій камері через отвір у передній частині нижньої зони котла.

Потім контейнер потрібно повернути на своє місце.

- ДИМОВІ ТРУБИ В КОТЛІ

Їх треба чистити вручну за допомогою спеціальної кнопки на кожні 40-50 кг відпрацьованих пелетів (один повний резервуар пелетів). Спочатку використовуйте кнопку, щоб підняти малі круглі кришки з отворами, дві з яких розташовані на кришці печі згори. Використовуючи таку ж кнопку, відкрийте важіль, який з'єднаний з важелем для чищення, і кілька разів почистіть їх, піднімаючи та опускаючи їх, як показано на рисунку 19.



Рисунок 19. Очищення

- ВЕРХНЯ ДИМОВА КАМЕРА

Необхідно вручну чистити на кожні 90-100 кг відпрацьованих пелетів (два повних бака). Підніміть кришку резервуару для пелетів. У резервуарі, у верхній передній частині, під кришкою, є кнопка для механізму очищення камери. Потягнувши кнопку механізму кілька разів вперед і назад, ви очистите камеру. Не хвилюйтеся, якщо механізм рухається повільно, якщо він подряпається або зачепиться. Так він очищає камеру.

Очищайте котел лише тоді, коли він холодний. Після закінчення очищення натисніть кнопку повною мірою назад (потягніть її), щоб ви могли побачити кнопку та панель механізму чищення.

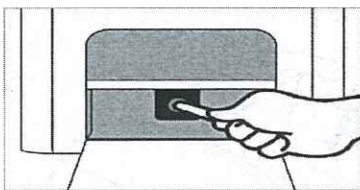
- СКЛЮ (періодична перевірка та чистка):

Переконайтеся, що котел та зола холодні.

Очистіть скло м'якою тканиною. Скло виготовляється з пірогенатора, стійкого до високих температур. У разі пошкодження перед повторним використанням печі замініть скло. Скло слід замінювати лише уповноваженим особам.

Область вентилятора димовидалення повинна бути перевірена і очищена кожні шість місяців

Переконайтеся, що котел та зола холодні.

Очищення внутрішнього вихлопного газу здійснюється шляхом видалення кришки на дні коробки для золи та введення шлангу пилососу через цей отвір, щоб витягти залишки золи.

- ЗАГАЛЬНА ЧИСТКА В КІНЦІ ОПАЛЮВАЛЬНОГО СЕЗОНУ

Переконайтеся, що котел та зола холодні - відключіть котел від джерела живлення.

В кінці опалювального сезону, будьте безпечними, відключіть котел від джерела живлення. Важливо очистити і перевірити котел, як пояснюється у вищевикладених пунктах.

Переконайтеся, що котел та зола холодні.

Після тривалого використання можливе відокремлення стрічки для герметизації дверей. Ця ущільнювальна стрічка прикріплюється до дверей із силіконом, стійким до високих температур. Для того, щоб вирішити це, приклейте стрічку ззаду, використовуючи клей, який стійкий до високих температур. Це дуже важливо для необхідного ущільнення дверей.

7.2 ОЧИЩЕННЯ ТА ОБСЛУГОВУВАННЯ (для працівників, які виконують технічне обслуговування)

Димоходи - комени слід чистити кожні шість місяців або після спалювання двох тонн пелетів.

Переконайтеся, що котел та повітря холодні.

Димовий канал (димохід) стійкий до вітру, його треба перевіряти та очищати щороку, найкраще на початку опалювального сезону. Найкраще платити авторизованим професійним підрядникам за їх очищення. Місця, що потребують особливої уваги під час чистки, наведені на рисунку 20.



Рисунок 20. Місце, яке потрібно чистити щонайменше 2 рази на рік

7.3 СПЕЦІАЛЬНЕ ОБСЛУГОВУВАННЯ

Ваш котел – теплогенератор, який використовує пелети як тверде біопаливо. Ось чому ви повинні робити спеціальне технічне обслуговування один раз на рік.

Найкраще це робити на початку опалювального сезону.

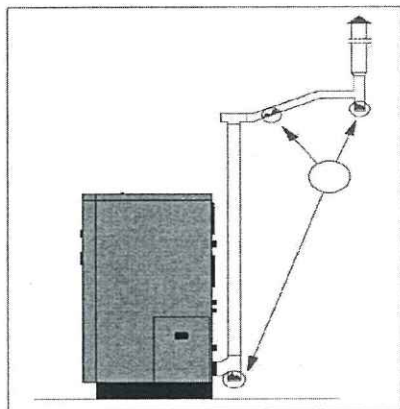
Метою спеціального технічного обслуговування є забезпечення правильної та ефективної роботи котла.

8. ВАЖЛИВА ІНФОРМАЦІЯ ЩОДО БЕЗПЕКИ

Ви придбали продукт найвищої якості.

Виробник при обслуговуванні надасть вам всю необхідну інформацію щодо котла та Інструкції з монтажу та встановлення у ваших географічних умовах. Правильне підключення котла відповідно до цих Інструкцій є дуже важливим для запобігання небезпеки пожежі та будь-якими дефектами.

Котел працює під тиском горіння. Тому переконайтеся, що димовиведення добре теплоізольовано.

УВАГА! У випадку виникнення пожежі в трубі димоходу, виведіть всіх людей та домашніх тварин з кімнати, відключіть джерело живлення, використовуючи вимикач живлення в будинку, або вийміть штекер із розетки (отвір завжди повинен бути легко доступним і вільним від перешкод) і негайно зателефонуйте до пожежної служби.

УВАГА! Ви не можете використовувати звичайні дрова.

УВАГА! Не використовуйте котел для спалювання відходів.

9. ВАЖЛИВІСТЬ ЯКОСТІ ПЕЛЕТІВ

Цей котел використовує пресоване дерево (пелети) як паливо.

Оскільки на ринку є багато подібних продуктів, важливо вибрати пелети як паливо, яке є чистим. Переконайтеся, що ви використовуєте високоякісні пелети, компактні та з невеликою кількістю пилу.

Попросіть свого торгового представника або виробника для отримання найкращих пелетів діаметром 5 – 6 мм, найбільшою довжиною 30 мм. **Правильна експлуатація котла залежить від типу та якості пелетів, оскільки тепло, отримане з різних типів пелетів, може мати різну інтенсивність.**

Якщо пелети низької якості, то котел доведеться чистити частіше.

Виробник котла не несе ніякої відповідальності за погану роботу котла у випадку використання пелетів невідповідної якості.

9.1 ЗБЕРІГАННЯ ПЕЛЕТУ

Пелет повинен зберігатися в сухому місці, яке не є занадто холодним. Холодний та вологий пелет (при температурі близько 5°C) зменшує теплову потужність палива та потребує додаткового очищення котла.

ПЕЛЕТИ НЕ ПОВИННІ ЗБЕРІГАТИСЯ БЛИЗЬКО БІЛЯ КОТЛА. Тримайте їх щонайменше на відстані 2м від КОТЛА. Переносьте пелети обережно, не пошкодивши їх.

ПОПЕРЕДЖЕННЯ. Якщо паливний бак наповнений тирсою або невеликими (пошкодженими або розкладеними) пелетами, це може призвести до затримки пелету. Такі пелети можуть призвести до спалювання електродвигуна, який запускає механізм для введення пелетів, або пошкодити прилад, який працює разом із цим електродвигуном. Якщо нижня частина пелетного резервуара, або, в нижній частині редуктора, коли резервуар порожній, ви бачите такі відходи пелетів, вичистіть його пилососом, просунувши трубку через відкриті решітки.

10. СХЕМА ГІДРАВЛІЧНОЇ СИСТЕМИ

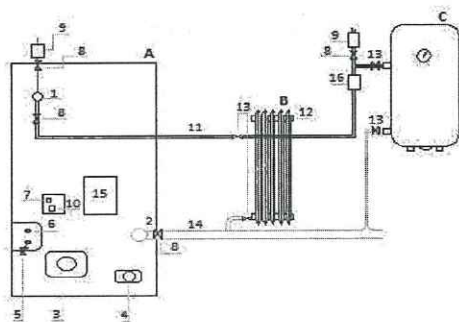

1. Постачання системи опалення
2. Зворотна лінія – холодна вода
3. Вивантаження димових газів
4. Впуск повітря
5. Заповнення труби
6. Випуск запобіжного (захисного) клапану
7. Електроз'єднання
8. Клапан блокування
9. Автоматичний бойлер
10. Термостат – з'єднувач
11. Шланг для подачі гарячої води
12. Вентиляційний отвір радіатора
13. Радіаторний клапан
14. Зворотна труба – холодна вода
15. Електроніка
16. Беззворотний клапан

- A. Компарт 25
B. Опалювальний елемент - Радіатор
C. Бойлер для чистої гарячої води

Рисунок 21.

ВАЖЛИВО:

Підключення котла до гідравлічної установки може здійснюватися виключно кваліфікованими технічними працівниками, які можуть це зробити відповідно до діючих правил країни, де він встановлюється.

Виробник відмовляється від будь-якої відповідальності у випадку матеріального або тілесного збитку, у разі невдачі, поганого функціонування, якщо не дотримуються наведені вище рекомендації.

Котел призначений для центрального опалення.

Котел підготовлений до закритої системи опалення. Дотримуйтесь рекомендацій SRPS. З'єднання на задній частині котла наведені на рисунку 22.



Рисунок 22.



Рисунок 22.

11. ТИСК ТА ЗВОРОТНА ТРУБА

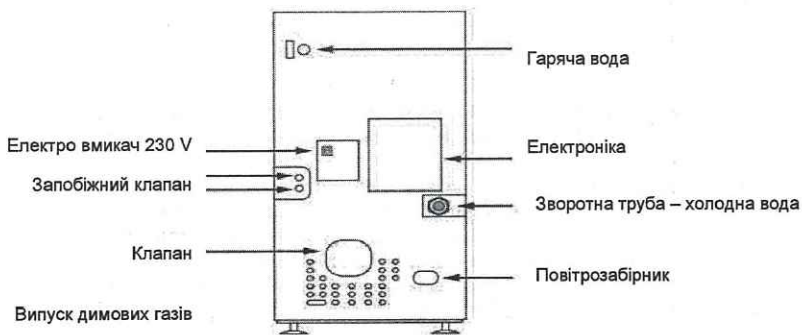
Виходи тиску та зворотні труби на котлі - 1", і ви не можете зменшити їх до першого роз'єднання. Використовуйте 1" сталеву або мідну трубу з зовнішнім діаметром Ø28 мм або більше.

При монтажі суворо дотримуйтесь нахилів труб, оскільки вони повинні бути на рівні 0,5% (5мм на метр труби) та системи вентиляції (котли, труби, радіатори).

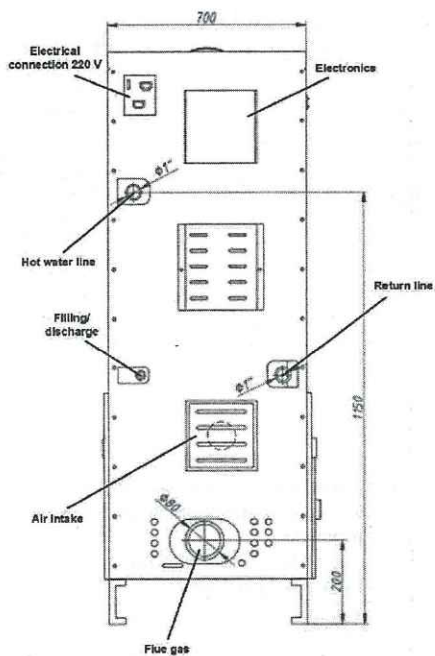
Встановіть термогідрометр на лінії тиску, щоб показати тиск води в системі та температуру води на задньому боці печі.

12. ВБУДОВАНІ КОМПОНЕНТИ ПЕЧІ

У печі є вбудовані наступні компоненти:

- запобіжний клапан
- циркуляційний насос
- розширювальний бак
- запускний та випускний кран

З цієї причини немає необхідності повторно встановлювати ці компоненти. Піч укомплектована, що є надзвичайною перевагою, перш за все, тому що немає необхідності в додатковому просторі для перелічених компонентів.

12.1. ЗАПОБІЖНИЙ КЛАПАН

Запобіжний клапан встановлюється під кришкою печі на лінії тиску. Вхідне з'єднання - R1 / 2 ". Воно відкривається при тиску води 2,5 бар. Ви можете дістатися до нього, виймаючи частину справа.

Вхідні запобіжні клапани, з'єднання яких виступає через задню стінку над лінією тиску, повинні бути введені в стічні труби.

12.2. ЦИРКУЛЯЦІЙНИЙ НАСОС

Високоякісний циркуляційний насос Wilo RS 25/6 вбудований в піч на зворотній лінії R1". Потужність насоса 93 Вт. Він вмикається та вимикається електронікою за заданою температурою води.

Вал насоса повинен бути у горизонтальному положенні. З цих причин під час підключення до установок переконайтеся, що насос не обертається! На кінці задньої сторони міцно закріпіть оцинкований болт.

Ви можете добратися до насоса, витягнувши лівобічну частину, коли ви дивитесь на піч.

ПРИМІТКА:

Якщо піч та насос тривалий час (наприклад, місяць) не працюють, трубний вал може прилипати до основи, не рухати воду або може згоріти. Якщо при запуску печі, коли вода в котлі нагрівається, водяний насос не запускається, якщо радіатори не нагріваються, коли досягнута встановлена температура, якщо ви не чуєте шум води (рухається), або якщо піднімається температура котла, а радіатори не нагріваються, зніміть ліву сторону, як зазначено в попередньому абзаці, і потрапите в насос. Покладіть тканину під насос і

використовуйте плоскі викрутки з шириною наконечника 5 - 7 мм, відкрутіть короткий гвинт з передньої частини насоса. З насоса вийде трохи води, що є нормальним. Натиснути викрутку на отвір насоса, досягти пазу валу насоса і обертати викрутку і вал на правому і лівому розриві валу насоса. Поставте гвинт насоса назад у своє місце в отвір насоса і затягніть його. Переконайтеся, що гума з-під гвинта не вийшла.

12.3. АВТОМАТИЧНИЙ ПОВІТРЯНИЙ КЛАПАН



Рисунок 23.

Ковпачок клапану повинен бути вільним, негерметичним, щоб повітря могло виходити з котла та установок плавно.

На виході задньої сторони котла (рис. 22, Гаряча вода) потрібно встановити рельєфний елемент (див. Малюнок 23), вентиляційний клапан повинен витягувати повітря з системи. Котел повинен бути наповнений водою без повітря. При першому вмиканні системи в котлі та кожен рік до початку опалювального сезону необхідно випустити повітря з системи.

У тому випадку, коли ця система оснащена ручним вентилятором: ПІД ЧАС ПЕРШОГО заПУСКУ котел вентилюється (як радіатори) і очікує 15-20 хвилин поки система працюватиме (нагріє радіатори), потім відновить роботу котла. Після цього вентиляція системи не є необхідною, оскільки тривалий тиск підтримується усередині системи. У випадку, коли тиск рідини усередині системи падає нижче 0,5 бар, необхідно знову заповнювати та вентилювати систему, як це зроблено при першому запуску котла.

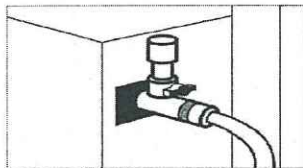
КОЛИ ВСТАНОВЮЄТЕ АВТОМАТИЧНИЙ ПОВІТРЯНИЙ КЛАПАН СИСТЕМА ВЕНТИЛОВАТИМЕТЬСЯ САМОПІЙНО.

12.4. РОЗШИРЮВАЛЬНИЙ БАК

В печі є вбудований розширювальний бак об'ємом 10 літрів. Його функція полягає в тому, щоб стабілізувати тиск у печі та в опалювальній установці. Завод встановив тиск в баці 1 бар. Це відповідає вимогам до системи, яка містить 90л рідини (загальна кількість рідини у всій системі, включаючи котел). У випадку, коли загальна кількість води в системі опалення перебільшує 10% від рекомендованої, додатковий розширювальний бак в системі не потрібний.

У випадку, якщо нагрівальна система більша, ніж визначено вище, необхідний додатковий розширювальний бак до системи опалення.

12.5. ВИПУСКНИЙ ТА ЗАПУСКНИЙ КРАН

Як говорить його назва, це випускний та запускний кран.

Він розташований в задній частині печі, внизу.

Вхідне з'єднання - R1/2 ", а вихід має розширення для шланга

13. ВСТАНОВЛЕННЯ І ЗАПАЛЕННЯ

Перед запуском котла, система повинна бути заповнена водою та бути вільною від повітря. Димохід повинен бути з'єднаний, як описано в попередніх розділах.

Система повинна бути заповнена холодною водою до тиску від 1 до 1,5 бара (тиск холодної води). Котел має внутрішній запобіжний клапан, який відкривається на 2,5 бари.

ПРИМІТКА:

Піч не можна використовувати без води. Вона повинна бути підключена до установки, до якої підключені споживачі (радіатори) з мінімальною потужністю 8 кВт.

14. ПРАКТИЧНІ ІНСТРУКЦІ ТА РЕКОМЕНДАЦІЇ ЩОДО КОРИСТУВАННЯ СИСТЕМОЮ ОПАЛЕННЯ

- Всі з'єднання повинні бути добре ізольовані та закріплені. Не повинно бути витoku води.

- Перед першим включенням котла, готова установка повинна бути випробувана при максимальному тиску води 1,9 бар.

- Бажано хоча б один раз випустити воду із системи, через наявність бруду, який знаходиться в ній.

- Переконайтеся, що всі клапани між котлом та установкою відкриті.

- Переконайтеся в тому, що все повітря, що виходить з печі та установки, випущено перед введенням печі в експлуатацію. З цієї причини установка повинна заповнюватися водою повільно, щоб повітря вийшло з системи.

- Під час фази запалювання та охолодження піч може розширюватися і стискатися, і в той же час ви можете почути потрiскування. Це абсолютно нормально, тому що структура зроблена зі сталі, і це, безумовно, не може вважатися недоліком.

Базове програмування, що виконується на заводі, гарантує належну роботу та запобігає проблемам перегріву при першому та подальшому включенні котла.

15. ЗАПОВНЕННЯ ПЕЛЕТАМИ

Заповніть пелетами через відкриту кришку у верхній частині котла. Насипте дерев'яні пелети в резервуар.

Ємність порожнього резервуару становить близько шести мішків по 15 кг, загальною масою 90 кг пелетів.



Рисунок 24.



Рисунок 25.
Ущільнення повинно бути
чистим та без пелетів

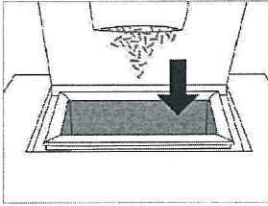

Рисунок 26.
Кришка резервуару для
пелетів повинна бути
цільною

Для спрощення процедури виконуйте це в два етапи:

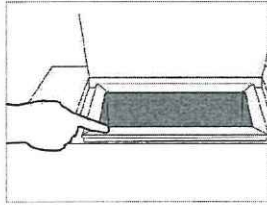
- насипте один повний мішок в резервуар і зачекайте; увімкніть котел;
- коли котел починає нормально працювати, насипте необхідну кількість пелету у резервуар.



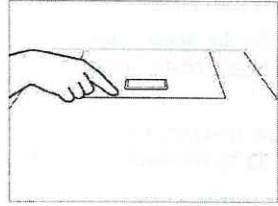

Ніколи не знімайте сітку безпеки з резервуару. Насипаючи дерев'яні пелети, не допускайте контакту мішка з гарячими поверхнями котла.

16. ОПИС І РЕЖИМ РОБОТИ СИСТЕМИ КОНТРОЛЮ

16.1. DESCRIPTION OF THE TOUCH BUTTON DISPLAY ОПИС СЕНСОРНОЇ КНОПКИ ДИСПЛЕЮ



Рисунок 27.

Розташування кнопок	Опис функцій
	<p>Кнопка ОН/ОФФ використовується для вмикання та вимикання каміна/котла. Для початку роботи котла натисніть та утримуйте кнопку кілька секунд.</p>
	<p>Кнопки навігації використовуються для вибору відповідного значка меню у верхній частині регулювання. Також ці кнопки використовуються для редагування параметрів.</p>
	<p>Кнопки збільшення/зменшення використовуються для редагування параметрів, коли вибране значення блимає</p>
	<p>Кнопка Enter використовується для входу в режим редагування та для підтвердження вибраного блимаючого значення.</p>
	<p>Кнопка скасування використовується для скасування змін та повернення на один крок назад в меню до блимаючого значення.</p>





Рисунок 28.

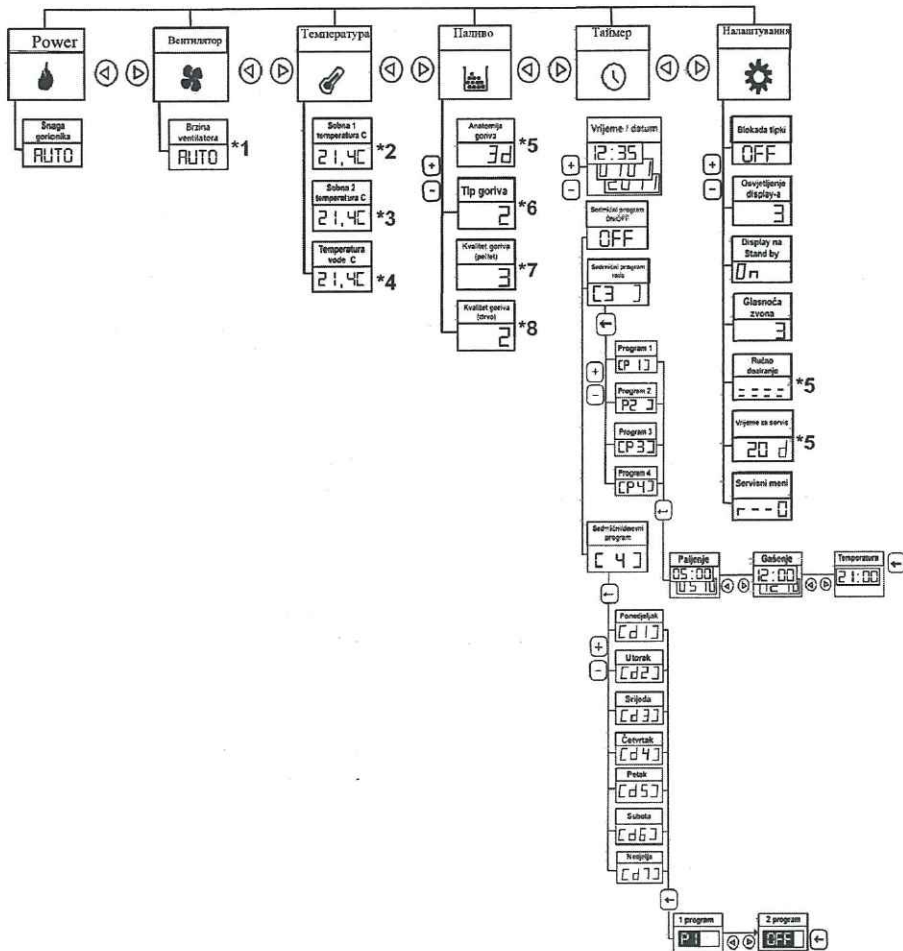

16.2. КОРИСТУВАННЯ ТА КОНТРОЛЬ РЕГУЛЮВАННЯ

Котел вимкнений

Запуск котла здійснюється натисканням кнопки . Тримати впродовж 3 секунд індикатор "ON" на дисплеї

Після чого котел переходить у автоматичний режим "AUTO". Час запалювання та тестування стабільності полум'я триває приблизно до 20 хвилин, після чого котел переходить в нормальний режим роботи

16.3 МОДУЛЯЦІЯ

Натискаючи ENTER , значення дисплея починає мигати, кнопками  ми регулюємо потужність пального від 1 до 5, і підтверджуємо, натискаючи кнопку ENTER . Значення AUTO дозволяє здійснювати автоматичний контроль потужності пального в міру необхідності, який водночас рекомендований виробником.

У тих випадках, коли ви змушені загасити вогонь або запустити котел за допомогою кнопки вмикання / вимикання  процесу запалювання, ALARM з'явиться разом із звуковим сигналом для очищення котла. Потім вам доведеться зачекати, доки вентилятор закінчить обробку, очистити паливник вручну, а потім увімкнути / вимкнути кнопку пуску (2-3 секунди), щоб скинути помилку для очищення, після чого котел готовий до



повторного запалення утриманням кнопки вмикання / вимкання.



Наступний індикатор регулювання - це вентилятор, сила якого запрограмована на встановлену програму котла і не може бути змінена, тому вона не передбачає жодного налаштування.







Натискання кнопки МЕНЮ вправо  умовно пропускає вибір індикатора вентилятора та здійснює перехід до поточної температури в каміні / котлі.





Змінюючи ці значення, необхідно звернути увагу на спалювання пелету, кількість золи в пальнику (топці). Якщо режим є правильним, котел буде працювати без проблем. Якщо ні, то можливе збільшення споживання, періодичне зупинення роботи котла, велика кількість золи тощо.

Наступне натискання кнопки RIGHT  вказує на вибір типу пелету. Цей варіант дозволяє нам адаптувати камінь/котел до якості пелету. Є режими для трьох типів пелетів. З натисканням на кнопку ENTER  значення на дисплеї блимає; регулюванням кнопками  можна змінити значення або режим роботи котла відповідно до якості пелету.







Наступне меню з позначенням  (Clock) використовується для встановлення часу та дати регулювання. Натискаючи ENTER , позначка часу починає мигати. Значення часу змінюється кнопками регулювання . Користуючись меню часу, ви можете переміщати значення часу вправо за допомогою кнопки RIGHT , щоб змінити час і дату шляхом навігації за



допомогою кнопок . Коли ви змінили все необхідне, потрібно підтвердити це натисканням кнопки ENTER 

Продовжуйте рухатись кнопкою RIGHT , і ви побачите зміну значення дати. Така ж процедура зміни значень і для встановлення часу.

Після встановлення значень дати, торкніться знову кнопки RIGHT  і ви побачите блимаючу опцію для вибору року. Використовуйте кнопки  і , щоб вибрати значення року.

Знову натисніть кнопку RIGHT  і ви побачите значення днів тижня. Натисканням кнопки  виберіть день тижня:

- 1 = ПОНЕДІЛОК
- 2 = ВІВТОРОК
- 3 = СЕРЕДА
- 4 = ЧЕТВЕР
- 5 = П'ЯТНИЦЯ
- 6 = СУБОТА
- 7 = НЕДІЛЯ

Обов'язково підтвердіть завершення вибраного.

Підтвердіть кнопкою ENTER  та дисплей зупинить мигання і на екрані з'явиться встановлений час.



16.4 ВИМИКАННЯ ТА ВМИКАННЯ КОТЛА

ВИМИКАННЯ

Натискаючи кнопку ВМИК / ВИМК довше, ніж приблизно 2 секунди під час роботи котла, дисплей показує OFF. Коли кнопка відпущена, котел починає процес відключення. Гвинтовий конвеєр зупиняється, вентилятори працюють з максимальною швидкістю, щоб очистити топку. Коли камера згоряння охолоне до відповідної температури, котел вимикається і переходить у сплячий режим. На дисплеї буде напис, який ви вибрали до цього.

ВМИКАННЯ

Після натискання кнопки ВМИК / ВИМК довше, ніж приблизно півсекунди, поки котел не запрацює, на дисплеї короткочасно з'явиться позначення ВМИК, після чого на дисплеї з'являються попередні опції. Після відпускання кнопки котел починає процес включення. Дисплей відображає опції, які було обрано раніше, вентилятори працюють на належній швидкості, гвинтовий конвеєр починає рухатися, запальник нагрівається. Після цього, якщо температура котла є низькою, вона



розпочне процес стадії НАГРІВАННЯ. На цій стадії пелети швидко розподіляються, а вентилятори рухаються на належній швидкості. Після цього котел переходить через кілька етапів до досягнення нормальної фази спалювання.



16.5 НАЛАШТУВАННЯ ПРОГРАМИ КОНТРОЛЮ

Процес налаштування особливо важливий для кожного відділу регулювання каміна / котла, а будь-які невірні налаштування можуть призвести до несправності котла. Найпростішим прикладом може бути неправильне налаштування дати та часу, що автоматично пов'язує запрограмовану роботу часу і спалення в котлі.

Крім цього меню можна встановити час за допомогою натискання кнопки . Ми відкриємо підменю для режиму програмування експлуатації котла. Це регулювання дає можливість програмувати на котлі протягом шести періодів перемикавання на кожен день окремо.

Після короткого натискання кнопки  на дисплеї з'явиться C2, що перемикає OFF, що є ознакою того, що режим часу вимкнений.

Після натискання кнопки ENTER , позначення на дисплеї OFF починає блимати, і тоді кнопка  показує початок режиму часу роботи програми і на дисплеї з'явиться ON

Коли ми хочемо вимкнути режим часу, потрібно в цьому меню натиснути кнопку ENTER , а потім натиснути кнопку  та значення на дисплеї перейде з режиму "ВМІК" на "ВИМК" та блиматиме, поки не натиснете ENTER  для підтвердження.



Якщо ви хочете запрограмувати час роботи котла або включити чи вимкнути його після того, як робоча програма налаштується, натисніть кнопку , і ви побачите програму С3.

Після цього, натискаючи кнопку МЕНЮ, натисніть кнопку ENTER , щоб відкрити підменю (P1) - (P6), яке використовується для встановлення часу.





Програма P1, P2 і до P6 представляє 6 різних значень, які можна налаштувати на тиждень, можливо, необхідних користувачу для програмування запуску котла. Але для програмування на один день ви можете запрограмувати лише три вмикання та три вимикання. Натисніть ENTER , коли на дисплеї з'являється позначка P1, ви введете програмування 1, де ви спочатку встановите значення часу, необхідного для вмикання котла, після чого натисніть кнопку RIGHT , коли ви налаштуєте час для вимикання котла, після цього слід знову натиснути кнопку RIGHT  для встановлення температури ВОДИ всередині котла на цей період, який програмується. Для нормальної роботи котла встановлюється температура більш, ніж на 65 °С.



Рисунок 28. Показ навігації меню таймера

Кожну зміну налаштувань на дисплеї потрібно підтвердити, натискаючи кнопку ENTER .

16.6. СХЕМА ЕЛЕКТРОСИСТЕМИ







Рисунок 30. СХЕМА ЕЛЕКТРОСИСТЕМИ

16.7. МЕНЮ

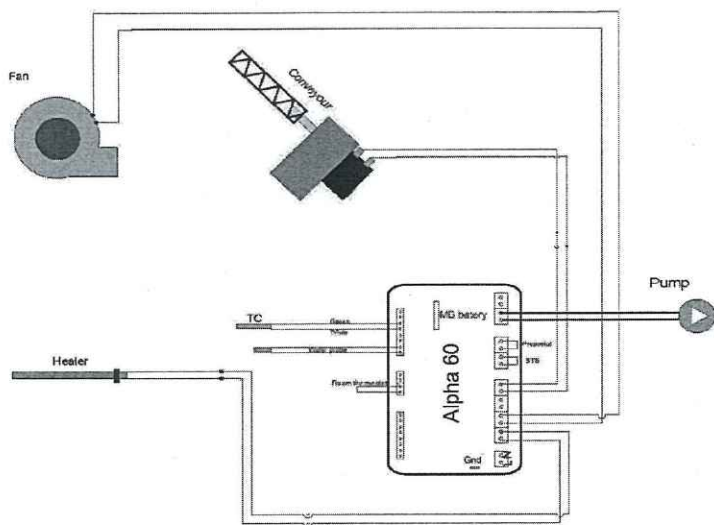
Останнє меню на головному екрані з кнопкою навігації RIGHT  - НАЛАШТУВАННЯ. Відкривши це меню, дисплей показує OFF. Цей символ вказує на те, що всі меню та кнопки на блоці контролю розблоковані. У цьому меню є два рівні захисту кнопок: 1) на блоці контролю; 2) для блокування використання регулювання дітьми та людьми, які не можуть керувати роботою котла.

Після натискання кнопки ENTER , блимає значення дисплея (OFF); після натискання кнопки  слід перейти до LOW – нижчого рівня захисту панелі керування.

За допомогою цього захисту можна вмикати або вимикати камін / котел, всі інші параметри заблоковані.

З подальшим натисканням кнопки  переміщуйтесь до HIGH – високого рівня захисту, який блокує панель управління, що унеможливує зміну будь-якого значення в регулюванні і навіть вимкнення або ввімкнення котла. Поверніться до налаштувань за допомогою натиснення кнопки.



Після натискання кнопки **[+]**, відкривається підменю C2, яке використовується для регулювання яскравості дисплея. Через короткий проміжок часу C2 змінюється на 5, де номер 5 вказує максимальну яскравість дисплея. Після натискання кнопки ENTER **[↵]**, це значення починає блимати, і, торкнувшись кнопки **[+]** регулюйте яскравість дисплея від 1 до 5, підтвердіть завершення позначення параметра за допомогою клавіші ENTER **[↵]**.

Продовжуючи натискати кнопку **[+]**, ми відкрисмо нове підменю C3, яке через короткий проміжок часу змінюється на OFF. Це меню служить для активації режимів роботи дисплея STAND BY. Натискання клавіші ENTER **[↵]** починає блимати.



Перемикаючи позначення за допомогою кнопки **[+]** змінює режим відображення. Наприклад, перемикаючи на значення 1, в режимі STAND BY відображає випадкову температуру і час. Коли він перемикається на OFF, дисплей зберігає налаштоване меню, наприклад, AUTO, температуру або час. Обрані позначення підтверджуються натисканням ENTER **[↵]**.

Натискаючи кнопку **[+]**, ми переходимо до наступного підменю C4, яке служить для регулювання сили звукового сигналу. Значення на дисплеї C4 повертається в значення 5, що означає, що звук встановлений на максимальну силу сигналу. Натискаючи ENTER **[↵]**, ми відкриваємо це меню; натискаючи кнопки **[+]** налаштуємо відповідне значення. Після завершення налаштування обрані позначення підтверджуються натисканням ENTER **[↵]**.

Підменю C5 і C6 запрограмовані та їх значення НЕ ЗМІНЮЮТЬСЯ.



Після вимкнення вентилятор котла продовжує роботу ще кілька хвилин, щоб витягти залишкові газу, що утворюються при спалюванні (можливе підвищення температури після вимкнення). Робота вентилятора практично безшумна, крім звуку можливого потоку повітря через димохід, немає інших звуків (зверніть увагу на ізоляцію димоходу на вході в димохід і труби системи опалення на вході через стіну, де можуть відбуватися коливання, передані як гудіння). У деяких випадках воно може також передаватися через димохід, особливо очевидно, якщо це не добре зроблена труба з низькою висотою.

Установлюючи котел рекомендовано:

- рівна та тверда поверхня
- вільний простір позаду – 50 см
- вільний простір збоків – 50-60см
- вільний простір спереду – 100см



Рисунок 31. Розташування котла в котельні

16.8. СИГНАЛІЗАЦІЯ





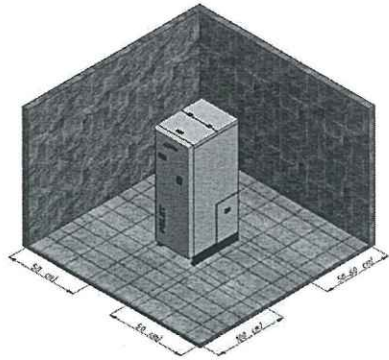
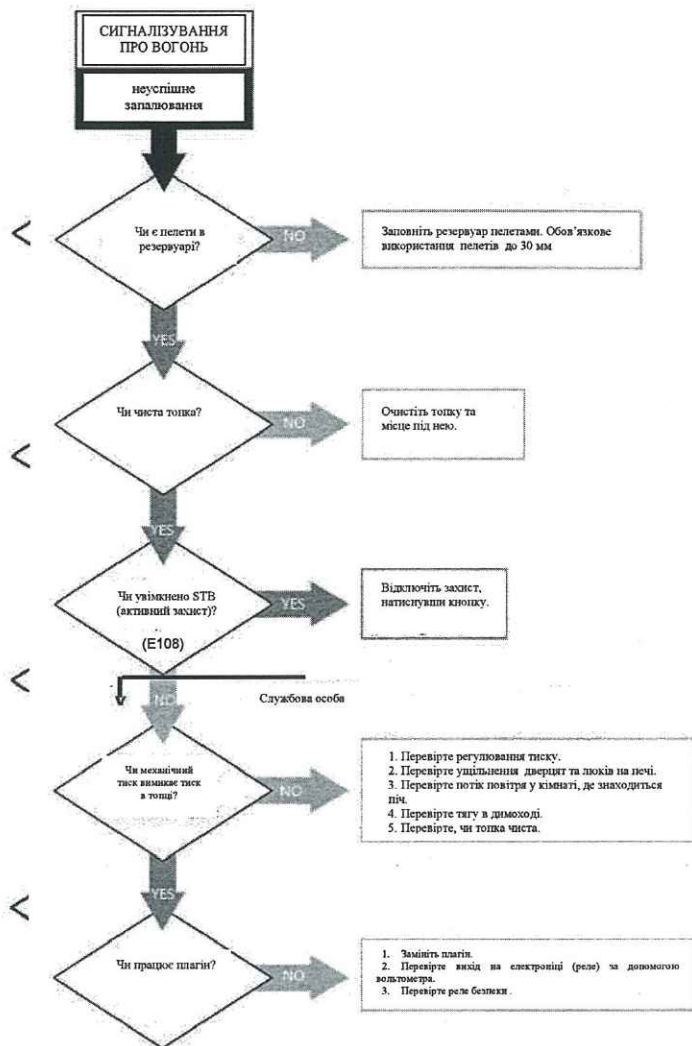
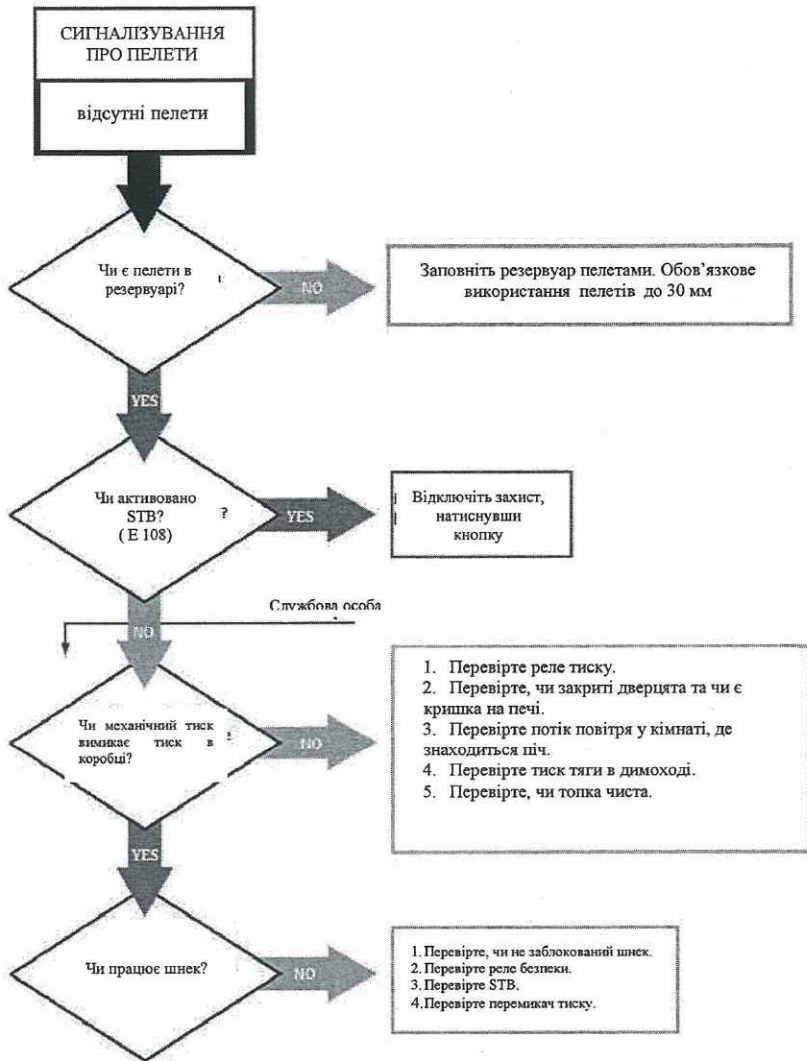
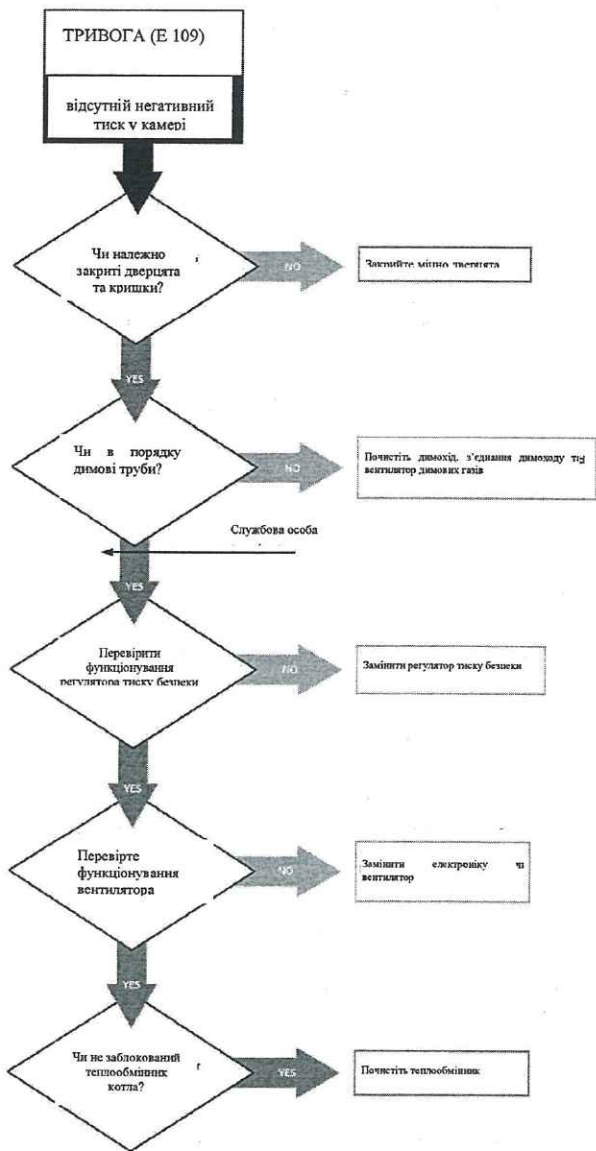

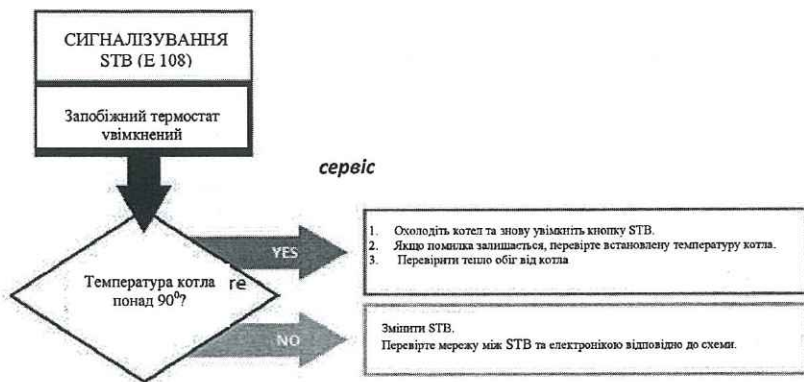

- Код E001: помилка на клавіатурі
- Код E101: надмірна температура води
- Код E105: помилка NTC2
- Код E106: помилка NTC3
- Код E108: помилка запобіжника
- Код E109: несправність реле тиску
- Код E110: помилка NTC1
- Код E112: надмірна температура палива
- Код E115: загальна помилка

17. ЗАХОДИ БЕЗПЕКИ

Котел обладнаний такими захисними пристроями:

- ДАТЧИК ТЕМПЕРАТУРИ ДИМОВИХ ГАЗІВ

Перевірте температуру димових газів, що дозволяє котлу бути включеним або зупинити горіння, якщо температура вихлопних газів опускається нижче заданого значення.

- ДАТЧИК ТЕМПЕРАТУРИ ВОДИ (ПОМИЛКА E108)

Коли температура води наближається до температури припинення роботи котла (80°C), датчик запускає котел для здійснення ряду циклів охолодження або автоматично вимикає котел з використанням модуляції котла, щоб запобігти блокуванню вищеописаного капілярного датчика температури.

- ЕЛЕКТРИЧНА БЕЗПЕКА

Котел захищений від високих струмів з використанням стандартних запобіжників, які розташовані у головному вмикачі на зворотній стороні котла та на панелі керування - материнській платі.

- ВЕНТИЛЯТОР ДИМОВИЙ

Якщо вентилятор зупиниться, материнська плата негайно блокує подачу пелету і з'явиться сигнал тривоги.

- ДВИГУН

Коли двигун перестав працювати, котел ще продовжує працювати, поки горить полум'я. Через брак кисню котел зупиняє роботу, поки не досягне мінімального рівня охолодження.

- ПЕРЕРИВАННЯ ЕЛЕКТРОПОСТАЧАННЯ

При короткому перериванні електропостачання, котел автоматично починає охолоджуватися.

- НЕ ЗАПАЛЮВАННЯ

Якщо під час вмикання в котлі не виникає полум'я, він сигналізує про це.

- МАСОВИЙ ПОТІК ТОПКОВОГО (ВУГЛЕКИСЛОГО) ГАЗУ

При номінальному випуску тепла масова витрата димових газів становить 12,2 г / с та 5,4 г / с при зниженій тепловій потужності.

- ТЕМПЕРАТУРА ТОПКОВОГО ГАЗУ

Температура відпрацьованих газів при номінальній тепловій потужності становить 100°C та 45°C при зниженій тепловій потужності.

- СПІЛЬНИЙ ДИМОХІД

Це не допускається. Котел повинен мати власний димохід.

18. ПОЛОМКИ – ПРИЧИНИ – ВИРІШЕННЯ

Таблиця 8. Можливі проблеми в котлі HİDRO KAMİN 25 та причини їх виникнення

ПРОБЛЕМИ	МОЖЛИВІ ПРИЧИНИ	ВИРІШЕННЯ
Дерев'яні пелети не висипаються в топку, в камеру згоряння.	<ol style="list-style-type: none"> 1. Пустий резервуар для пелету. 2. Заблокована спіраль. 3. Двигун спіралі є дефектним. 4. Пошкоджена електронна карта. 	<ol style="list-style-type: none"> 1. Заповніть резервуар. 2. Вичистіть резервуар та розблокуйте спіраль. 3. Змініть двигун. 4. Змініть електронну карту.
Гасне полум'я або котел вимикається автоматично.	<ol style="list-style-type: none"> 1. Пустий резервуар для пелету. 2. Пелети не постачаються до камери згоряння. 3. Втручання зонда безпеки до температури пелетів. 4. Двері не закриті належним чином, або пошкоджено ущільнювач скла. 5. Неналежні пелети. 6. Погане постачання пелету. 7. Камера згоряння пуста. 8. Камін забитий. 9. Втручання при збої реле тиску. 10. Вакуумний мотор несправний. 	<ol style="list-style-type: none"> 1. Заповніть резервуар пелетами. 2. Подивіться останню інструкцію. 3. Дайте котлу повністю охолонути та знову увімкніть його. Якщо проблема не зникає викликайте технічну підтримку. 4. Зачиніть двері або замініть скляне ущільнення за допомогою оригінальної герметизації. 5. Змініть тип пелетів та виберіть тип, який схвалений виробником. 6. Перевірте дозування та налаштування. 7. Очистіть камеру згоряння як вказано в посібнику. 8. Очистіть димовий канал. 9. Змініть перемикач тиску. 10. Перевірте справність двигуна, при потребі замініть його.
Працює декілька хвилин, але потім вимикається.	<ol style="list-style-type: none"> 1. Фаза запалювання не закінчилася. 2. Перевірте, чи є переривання електроенергії. 3. Канал диму забитий. 4. Не працює реле тиску. 5. Свічка запалення пошкоджена. 	<ol style="list-style-type: none"> 1. Спробуйте запалити знову. 2. Дивіться останню інструкцію. 3. Канал диму забитий. 4. Перевірте або змініть датчик. 5. Перевірте або змініть свічку запалення.
Пелети осідають в камері згоряння. Скло на дверях брудне, а полум'я слабке.	<ol style="list-style-type: none"> 1. Нестача повітря для спалювання. 2. Вологі або невідповідні пелети. 3. Двигун димо-вакуумної системи несправний. 	<ol style="list-style-type: none"> 1. Очистіть камеру згоряння та перевірте, чи всі отвори чисті. Зробіть стандартне очищення камери згоряння та димового каналу. Перевірте, чи не засмічено повітряний потік. Перевірте прокладки на дверцятах. 2. Змініть тип пелетів. 3. Перевірте двигун і, якщо потрібно, змініть його.
Двигун димо-вакуумної системи несправний.	<ol style="list-style-type: none"> 1. Котел не отримує електроенергії. 2. Двигун несправний. 3. Материнська плата несправна. 4. Пульт управління несправний. 	<ol style="list-style-type: none"> 1. Перевірте основний блок живлення та стійкість до плавлення. 2. Перевірте двигун та конденсатор; змініть, якщо необхідно. 3. Змініть електронну карту. 4. Змініть панель керування.
У автоматичному режимі котел завжди працює на максимальній потужності.	<ol style="list-style-type: none"> 1. Термостат запрограмований до максимальної позиції. 2. Термостат для зовнішнього повітря завжди перевіряє прохолодне повітря. 3. Датчик, який перевіряє температуру, є дефектним. 4. Панель управління пошкоджена. 	<ol style="list-style-type: none"> 1. Знову встановіть температуру термостату. 2. Змініть положення датчика. 3. Перевірте датчик і, якщо потрібно, змініть його. 4. Перевірте панель керування та змініть, якщо потрібно.

	або не працює.	
Котел не вмикається.	<ol style="list-style-type: none"> 1. Перевірте, чи не вимкнено електроенергію. 2. Датчик пелет заблоковано. 3. Вимикач тиску не працює (або заблоковано). 4. Димовий вакуум або канал подачі диму забиті. 	<ol style="list-style-type: none"> 1. Переконайтеся, що штепсель увімкнено, і перевірте, чи знаходиться основний вмикач у положення "I". 2. Розблокувати датчик, перевіривши термостат на задній панелі. Якщо він знову блокується, змініть термостат. 3. Змініть реле тиску. 4. Очистіть димовий канал.

Таблиця 8.

19. ІНФОРМАЦІЯ ПРО УТИЛІЗАЦІЮ (ВИКИДАННЯ) ТА ДЕМОНТАЖ ПЕЧІ

Утилізація і викидання чи демонтаж старої використаної печі є виключно відповідальністю власника.

Власник печі повинен дотримуватися правил стосовно безпеки та охорони навколишнього середовища у своїй країні. Демонтаж та утилізація печі може бути залишена третій стороні, якщо третя сторона - це компанія, уповноважена збирати та розпоряджатися такими матеріалами.

УВАГА!

У будь-яких випадках ви повинні дотримуватися відповідних правил країни, в якій піч встановлена, щодо утилізації таких матеріалів (речей) та, якщо необхідно, повідомити про розпорядження такими предметами.

УВАГА!

Демонтаж печі має здійснюватися лише тоді, коли камера печі не працює і коли піч відключена від джерела живлення (відсутнє джерело живлення).

- витягніть всі електричні частини,
- витягніть акумулятори та електронні карти дистанційного пульта керування у відповідні сміттєві баки відповідно до стандартів.
- відокремте батареї, які ви утримуєте від електричних карт,
- демонтаж печі здійснюйте за допомогою уповноваженої компанії

УВАГА!

Утилізація печі у громадських місцях становить серйозний ризик для людей та тварин.

У таких випадках – це завжди відповідальність власника, якщо людина або тварина постраждали.

Коли піч демонтується, цей посібник та всі інші документи, пов'язані з піччю, повинні бути знищені.

20. ГАРАНТІЙНЕ ОБСЛУГОВУВАННЯ

Час гарантійного обслуговування відповідає законодавству.

Мається на увазі час, коли ми гарантуємо обслуговування, аксесуари та запчастини, тинаючи з дати придбання приладів.

У разі зміни моделі та дизайну приладу кінцевий термін заміни деталей, для яких був ний дизайн, належить до встановленого законом терміну.

ісля цього періоду пошкоджені ділянки надаються в нових конструкціях.

1. ГАРАНТІЙНІ ТЕРМІНИ ТА УМОВИ

рантія на продукцію дійсна у встановлений законодавством термін. Гарантія не юється на скло або на фізичне пошкодження, заподіяне після покупки. ВИРОБНИК ШАЄ ВСІ ПРАВА НА ЗМІНИ. Упродовж гарантійного періоду прилад буде льно функціонувати лише у разі використання відповідно до інструкцій щодо почення та використання.

Гарантія втрачає чинність, якщо визначено, що:

- підключення продукту або ремонт здійснювалися неавторизованими особами або, що вони були відновлені підробленими частинами;
- якщо прилад не використовувався належним чином відповідно до цієї інструкції з експлуатації;
- якщо під час використання було механічне пошкодження приладу;
- якщо ремонт несправностей здійснювався неавторизованими особами;
- якщо пристрій використовувався для комерційних цілей;
- якщо збиток стався під час перевезення після продажу приладу;
- якщо несправність була пов'язана з неправильною установкою, неправильним обслуговуванням або механічним пошкодженням, спричиненим замовником;
- якщо несправність була викликана надто сильним чи надто низьким рівнем напруги, а також через форс-мажорні обставини.

Несправності приладу можуть бути усунені поза гарантійним періодом оригінальними запасними частинами, на які ми також даємо гарантію на тих самих термінах та умовах.

Ця гарантія не впливає на права споживачів відповідно до правових положень. Якщо доставлений товар не відповідає контракту, споживач має право вимагати від продавця виправити це шляхом відновлення або заміни продукту відповідно до чинного законодавства.

LAFAT KOMERC LTD Industrijska zona bb, 75268, Kalesija
Tel:00387-(0)35-632-132; Fax:00387-(0)35-632-133; mail:info@lafat-komerc.com

